

# WCA 3FM

**Field bus card with BACnet MSTP / RS 485 / Modbus RTU  
interface for WSC 310/320 Plus & WCC 310/320 Plus**

**Feldbuskarte mit BACnet MSTP / RS 485 / Modbus RTU  
Interface für WSC 310/320 Plus & WCC 310/320 Plus**

**Feltbuskort med BACnet MSTP / RS 485 / Modbus RTU  
interface til WSC 310/320 Plus & WCC 310/320 Plus**

Installation instruction

Anleitung

Installationsvejledning

<b>UK – Connection of field bus card to main card of WxC 310 / 320 Plus</b> .....	<b>2</b>
<b>DE – Anschluss der Feldbuskarte an die Hauptkarte der WxC 310 / 320 Plus</b> .....	<b>3</b>
<b>DK – Tilslutning af feltbuskort til hovedkortet på WxC 310 / 320 Plus</b> .....	<b>4</b>
<b>BACnet wiring / BACnet Verdrahtung / BACnet forbindelsesdiagram</b> .....	<b>5</b>
BACnet MS/TP - Modbus RTU .....	5
BACnet IP - Modbus TCP .....	6

**DK** +45 4567 0300  
**DE** +49 (0) 40 87 409 -560 Vertrieb / -484 Technik  
**UK** +44 (0) 1536 0614 070  
**CH** +41 6289 2222  
**US** +1 650 543 8166  
**NO** +47 33 99 71 00  
**Other countries** +45 4567 0300

info.dk@windowmaster.com  
info.de@windowmaster.com  
info.uk@windowmaster.com  
info.ch@windowmaster.com  
info.us@windowmaster.com  
info.no@windowmaster.com  
Info.dk@windowmaster.com

[www.windowmaster.com](http://www.windowmaster.com)

# UK – Connection of field bus card to main card of WxC 310 / 320 Plus

1. Disconnect the 230V and the batteries if any (WSC 3x0).
2. Remove the plastic cover from field bus card.
3. Leave the plastic cover on the main card of the smoke panel / MotorController.
4. Gently press the 8 pins on the field bus card into J10 on the main card
5. With a torx screw driver size 10 fasten 2 screws size M3x10 in screw holes #2 and #3.
6. Place the plastic cover on top of the field bus card.
7. With a torx screw driver size 10 fasten 1 screw size M3x10 in screw hole #1.
8. Plug in the bus cable in the connection socket.
9. Turn on the 230V and connect the batteries if any (WSC 3x0).

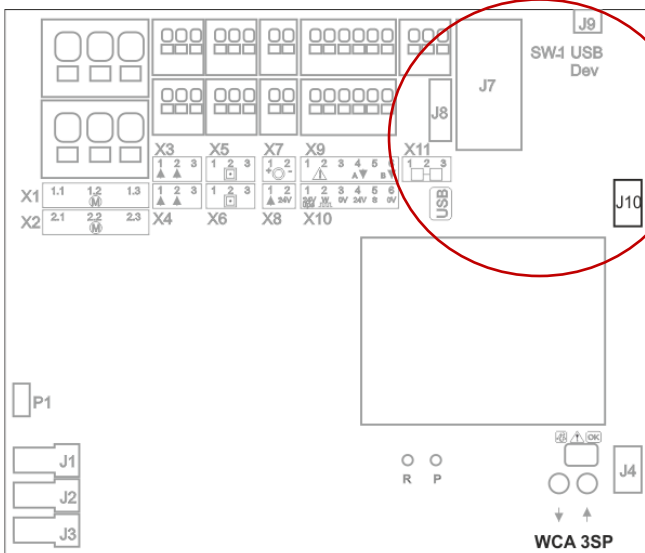

Overview of the main card on the WSC 310 / 320 Plus panel

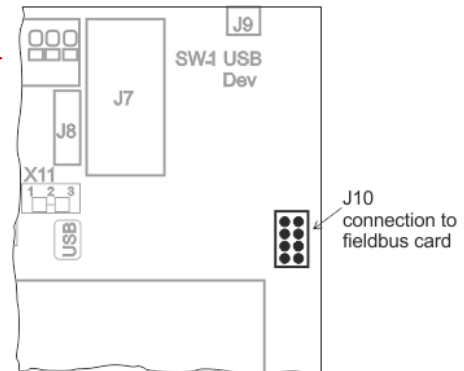

Close-up of the main card where the field bus card is to be placed.

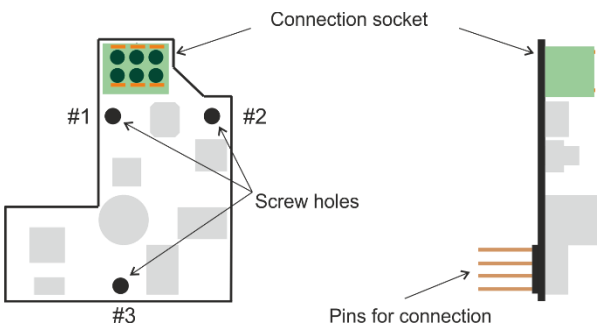

Overview of field bus card

- Pins for connection are pressed into J10 on the main card.
- Screws are screwed into hole #2 and #3
- Place the plastic cover on top of the field bus card.
- Screw a screw into hole #1

The module does not include bias resistors.

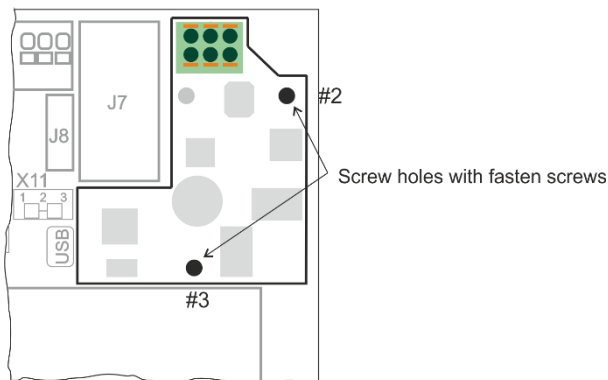

Close-up of the main card with mounted field bus card – without mounted plastic cover

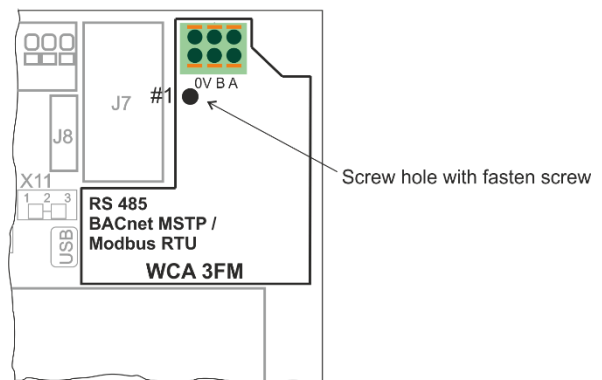

Close-up of the main card with mounted field bus card – with mounted plastic cover

# DE – Anschluss der Feldbuskarte an die Hauptkarte der WxC 310 / 320 Plus

1. Schalten Sie die 230V aus und trennen die evtl. Akkus (WSC 3x0) von der Zentrale.
2. Entfernen Sie den Plastikdeckel von der Feldbuskarte.
3. Lassen Sie den Plastikdeckel auf der Hauptkarte der RWA-Zentrale / MotorController.
4. Vorsichtig die 8 Pins auf der Feldbuskarte in J10 auf die Hauptkarte drücken.
5. Mit einem Torx-Schraubendreher Größe 10, 2 Schrauben Größe M3x10 in Schraubenlöcher #2 und #3 befestigen
6. Setzen Sie den Plastikdeckel auf die Feldbuskarte.
7. Mit einem Torx-Schraubendreher Größe 10, 1 Schraube Größe M3x10 in Schraubenloch #1 befestigen.
8. Stecken Sie das BUS-Kabel in die Anschlussbuchse.
9. Schalten Sie die 230V wieder ein und verbinden Sie die evtl. Akkus (WSC 3x0).

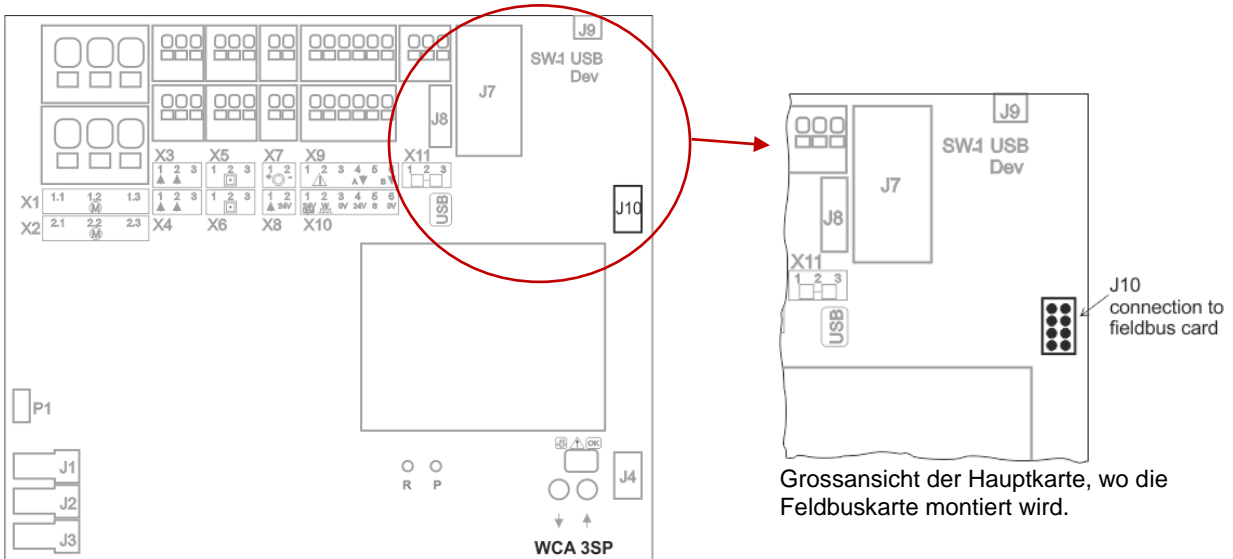

Überblick über der Hauptkarte der WSC 310 / 320 Plus Zentrale

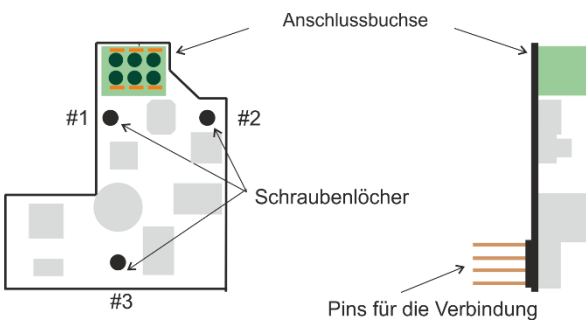

Überblick über der Feldbuskarte

- Pins für die Verbindung werden in J10 auf die Hauptkarte gedrückt.
- Schrauben in Schraubenloch #2 und #3 schrauben.
- Die Plastikdeckel auf die Feldbuskarte setzen.
- Schraube in Schraubenloch #1 schrauben

Das Modul enthält keine Bias-Widerstände.

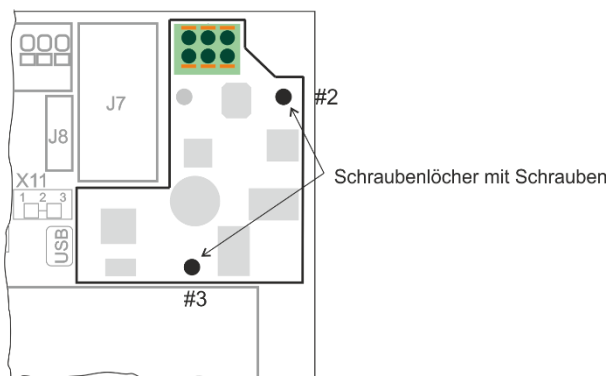

Grossansicht der Hauptkarte mit montierter Feldbuskarte – ohne montierten Plastikdeckel

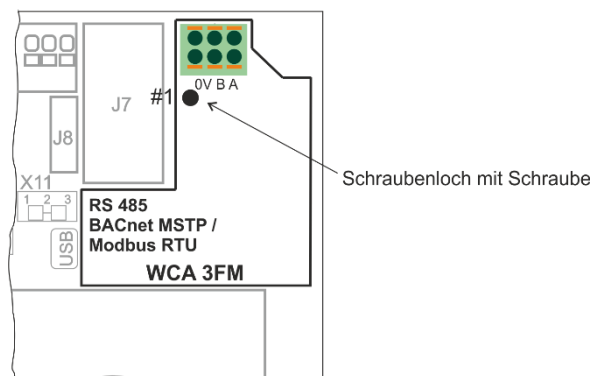

Grossansicht der Hauptkarte mit montierter Feldbuskarte – mit montiertem Plastikdeckel

## DK – Tilslutning af feltbuskort til hovedkortet på WxC 310 / 320 Plus

1. Afbryd for 230V og evt. batterier (WSC 3x0).
2. Fjern plastlåget fra feltbuskortet.
3. Lad plastlåget forblive på brandcentralens / MotorControllerens hovedkort.
4. Forsigtigt tryk de 8 ben på feltbuskortet ned i J10 på hovedkortet.
5. Med en torx skruetrækker størrelse 10 fastskrues 2 skruer størrelse M3x10 i skruenhul #2 og #3.
6. Placer plastlåget oven på feltbuskortet.
7. Med en torx skruetrækker størrelse 10 fastskrues 1 skrue størrelse M3x10 i skruenhul #1.
8. Tilslut bus-kable.
9. Tænd for 230V og tilslut evt. batterier (WSC 3x0).

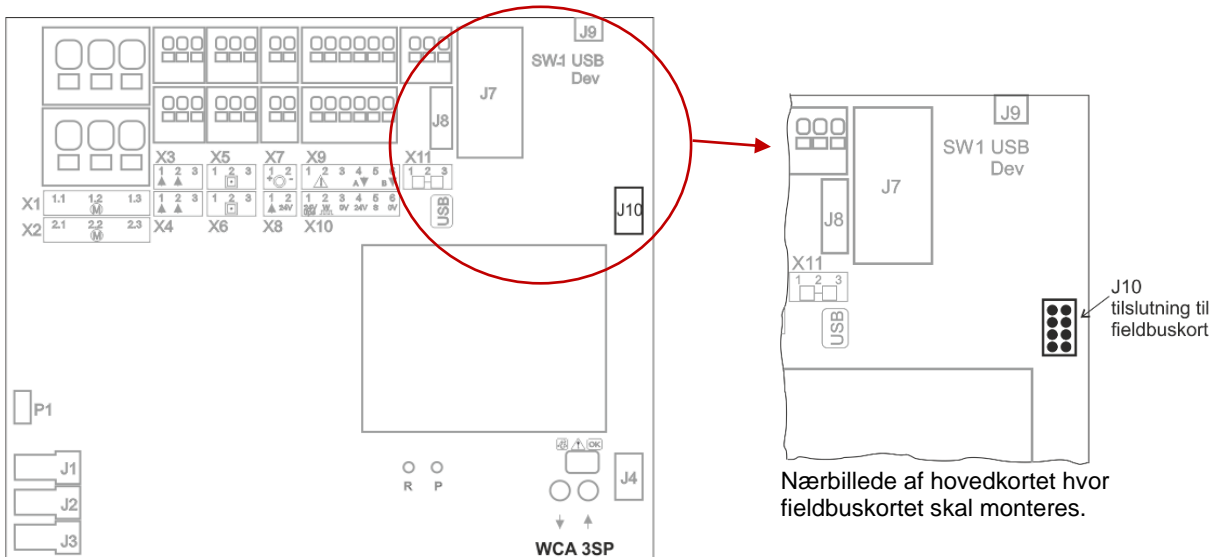

Overblik af hovedkortet på WSC 310 / 320 Plus centralen

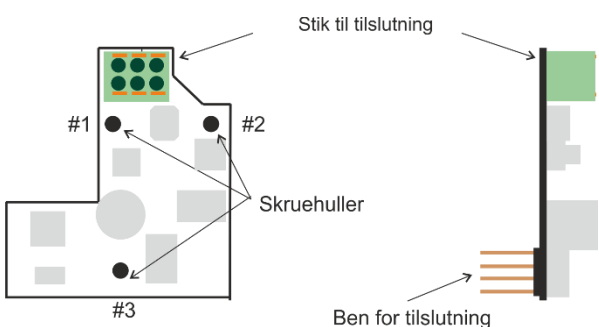

Overblik af feltbuskortet

- Tryk stikbenene ned i J10 på hovedkortet.
- Fastskru 2 skruer i hul #2 og #3
- Placer plastlåget på feltbuskortet.
- Fastskru skrue i hul #1

Modulet inkluderer ikke bias-modstande.

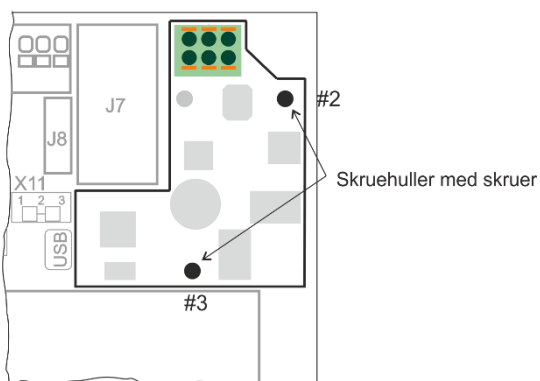

Nærbillede af hovedkortet med monteret feltbuskort – uden påsat plastlåg

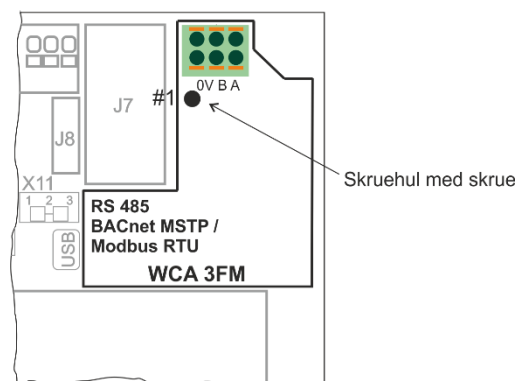

Nærbillede af hovedkortet med monteret feltbuskort – med påsat plastlåg

# BACnet wiring / BACnet Verdrætning / BACnet forbindelsesdiagram

## BACnet MS/TP - Modbus RTU

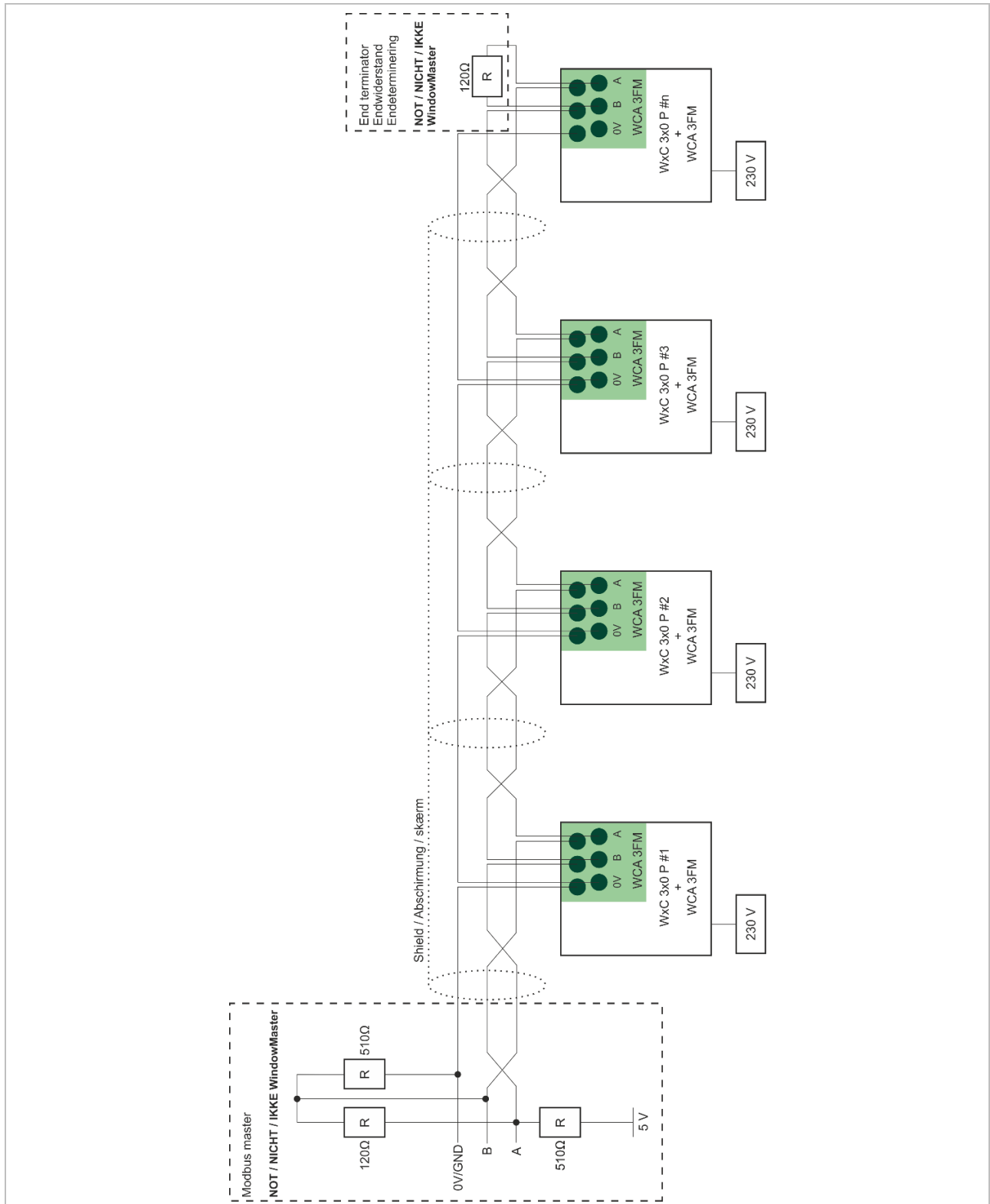

### UK - BACnet MS/TP or Modbus RTU

The WCA 3FM module has no bias resistors installed, hence network bias 2 x 510 Ω must be installed at the “Master”.

### DE – BACnet MS/TP oder Modbus RTU

Der WCA 3FM hat keine Bias-Widerstände installiert, daher muss 2 x 510 Ω Netzwerk Bias an der „Master“ installiert werden.

### DK - BACnet MS/TP eller Modbus RTU

WCA 3FM modulet har ingen biasmodstande derfor skal 2 x 510 Ω netværksbias installeres på ”Masteren”.

## BACnet IP - Modbus TCP

<p><b>UK - BACnet IP or Modbus TCP – 2 port switch</b> Using the panel's built in 2 port switch.</p>	<p><b>UK - BACnet IP or Modbus TCP – external switch</b> Using external switch.</p>
<p><b>DE - BACnet IP oder Modbus TCP – 2 Portschalter</b> Durch das integrierten 2-Portschalter der Zentrale.</p>	<p><b>DE - BACnet IP oder Modbus TCP – externer Schalter</b> Durch externer Schalter.</p>
<p><b>DK - BACnet IP eller Modbus TCP – 2 port kontakt</b> Ved brug af centralens indbyggede 2-port kontakt</p>	<p><b>DK - BACnet IP eller Modbus TCP – ekstern kontakt</b> Ved brug af ekstern kontakt.</p>

### UK – Disclaimer

Examples are only for use as guideline. WindowMaster does not take responsibility for wiring errors or malfunctions due to network errors.

### DE – Haftungshinweis

Die Beispiele sind nur für die Verwendung als Richtlinie. WindowMaster übernimmt keine Verantwortung für Verdrahtungsfehler oder Betriebsstörungen durch Netzwerkfehler.

### DK – Ansvarsfraskrivelse

Eksemplerne er kun til brug som retningslinje. WindowMaster påtager sig intet ansvar for ledningsfejl eller funktionsfejl på grund af netværksfejl.