



TJSS T44

Der Gestängetürschliesser



Bedienkomfort & Funktionalität in Schweizer Qualität

Funktionen

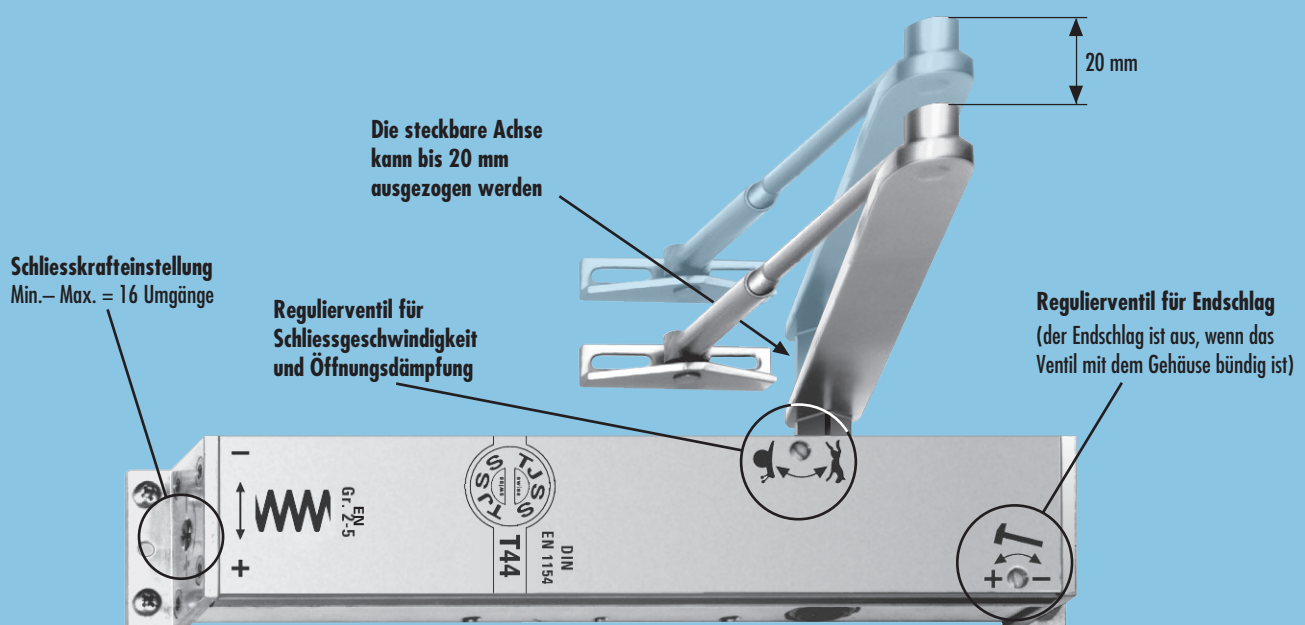

TJSS T44. Der Gestängetürschliesser

Im schlanken Gehäuse des TJSS T44 stecken über 60 Jahre Erfahrung im Türschliesserbau. Optimiert hinsichtlich Wirkungsgrad, Langlebigkeit und Montagefreundlichkeit, bietet er höchsten Begehkomfort für Türen von 0.6 bis 1.4 m Breite.

Vorteile

Wirkungsgrad: Bei gleicher Schliesskraft haben TJSS-Türschliesser bis 50% weniger Reibungsverlust als Mitbewerberprodukte, dank Teflonbeschichtung. Ihr Nutzen: spürbar leichtgängigere Türen!

Montagefreundlichkeit: seitliche Montageflansche und ausziehbare Steckachse ermöglichen die Montage des T44 auch in schwierigen Situationen. Für Spezialfälle sind diverse Sonderausführungen erhältlich.

Temperaturstabilität: Egal ob Sommer oder Winter – patentierte thermostatische Ventile verhindern schwankende Schliessgeschwindigkeiten bei wechselnden Temperaturen.

Service & Kundennähe: Wir bieten einen zuverlässigen Rundumservice sowie kompetente Problemlösungen auch in schwierigen Fällen.

Schweizer Produkt: TJSS Türschliesser werden in der Schweiz hergestellt und stehen für höchste Präzision und Qualität. Deshalb gewähren wir 5 Jahre Garantie auf all unsere Produkte.

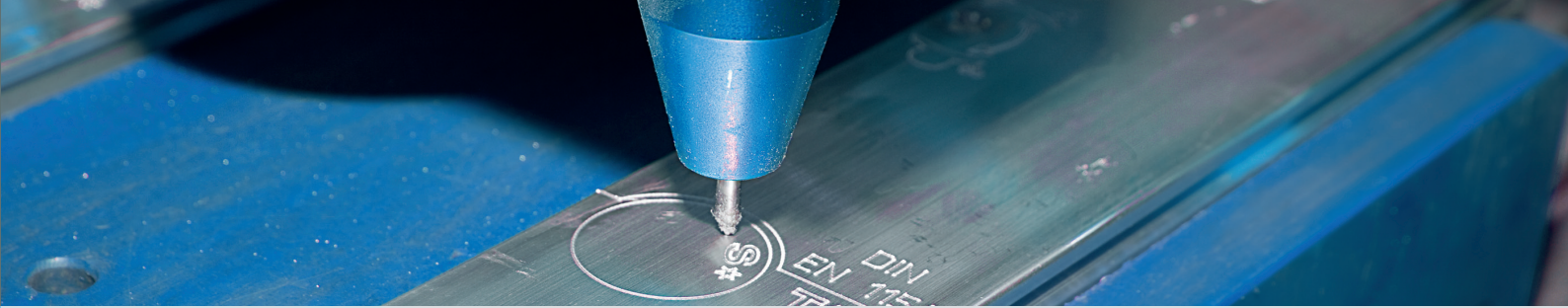

Massbild

Die Montage erfolgt nach Schablone, welche jedem Türschliesser beiliegt.

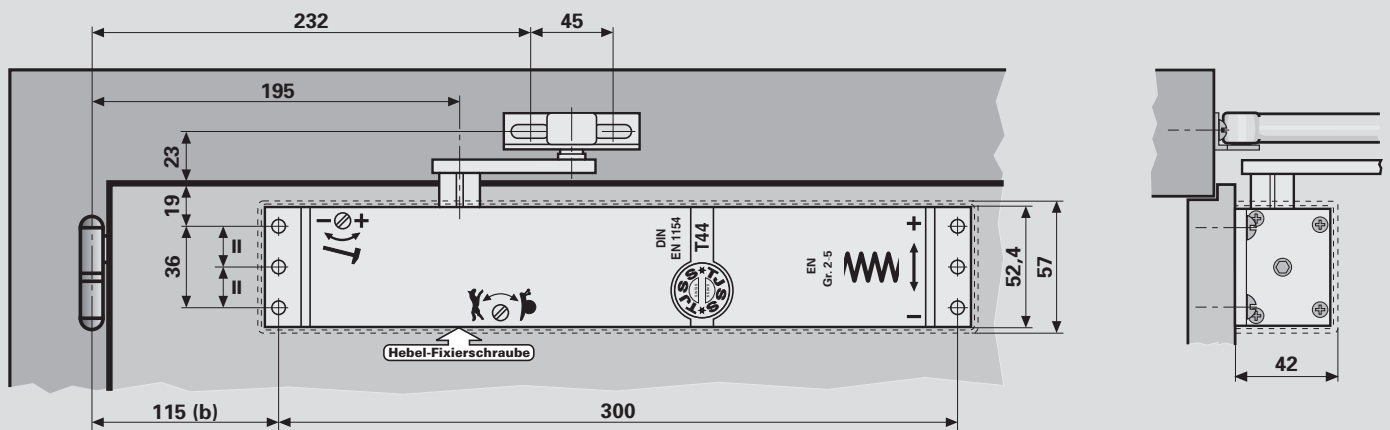

Temperaturstabilität T44

Die meisten Türschliesser weisen grosse Schwankungen der Schliessgeschwindigkeit bei Temperaturwechseln auf, gerade beim Übergang zur kalten Jahreszeit. Resultat: schleichende Türen im Winter, schletzende Türen im Sommer.

Der TJSS T44 hat patentierte thermostatische Ventile und ist damit seinen Mitbewerbern in Sachen Temperaturstabilität weit überlegen: Das regelmässige Nachstellen des Türschliessers entfällt.

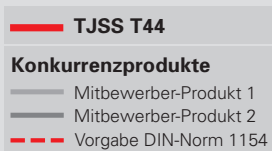
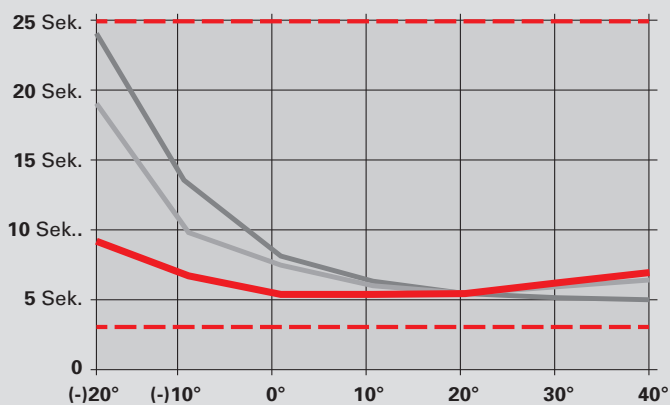

Daten und Merkmale

Beschreibung	T44	T44 V
Art.Nr.	2.01.x	2.02.x
Grösse (EN)	2-5	4-6
Innentür: max. Breite/Gewicht	1.25m/110kg	1.40m/140kg
Aussentür: max. Breite/Gewicht	1.15m/110kg	1.30m/140kg
Max. Öffnungswinkel	180°	180°
Für Brandschutztür	ja	ja
Gleiche Ausführung DIN-L/DIN-R	ja	ja
Montageplatte möglich	ja	ja
Schliesskraft stufenlos einstellbar	ja	ja
Endschlag über Ventil	ja	ja
Öffnungsdämpfung	ja	ja
Öffnungsbegrenzung	optional	optional
Schliessverzögerung	optional	-
Mechanische Feststellung	optional	optional
Für Rundbogentüren	optional	optional
Geprüft nach EN 1154	ja	ja
Länge (mm)	323	323
Bautiefe (mm)	42	42
Höhe (mm)	58	58
Nettogewicht (kg)	1.7	1.8
Bruttogewicht (kg)	2.4	2.5

Weitere Infos unter www.tjss.ch

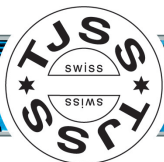

Montagearten

Bandseitige Normalmontage

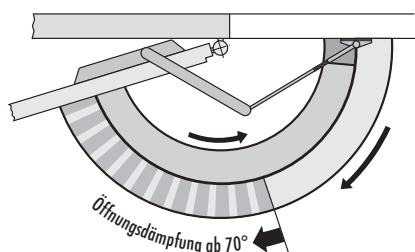
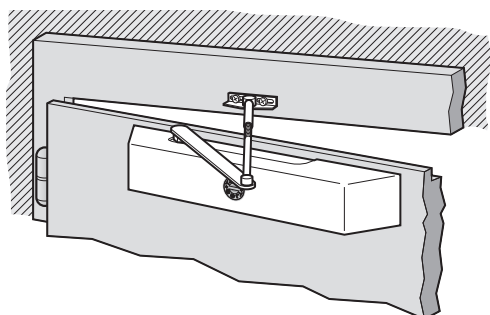

Gegenbandseitige Kopfmontage

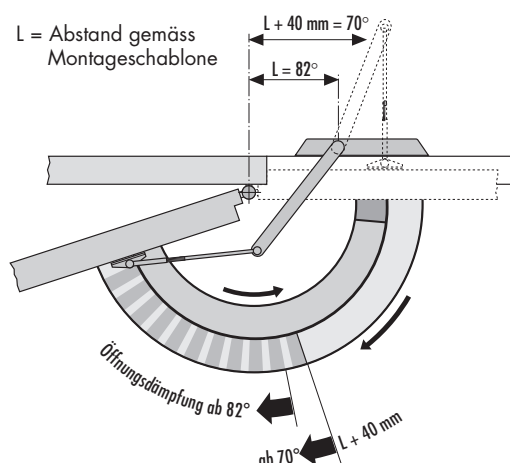
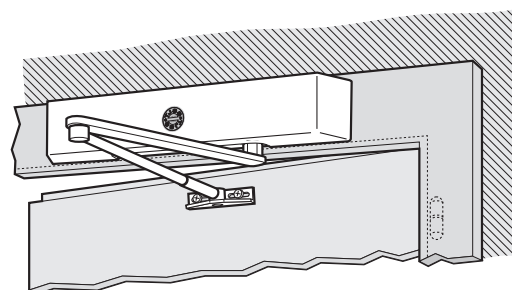

Sonderausführungen

Art.Nr.	Modell	Beschreibung
2.03.x	T44 S	Mit integrierter einstellbarer Schliessverzögerung
2.04.x	T44 R	Korrosionsgeschützt für Aussenanwendungen
2.06.x	T44 B	Für Rundbogentüren, ohne Öffnungsdämpfung
2.07.x	T44 AA	Mit verstärkter und einstellbarer Öffnungsdämpfung

Alle Sonderausführungen sind in den Grössen 2-5 und 4-6 erhältlich

Farben

Art.Nr.	Farbe	Farbmuster
x.xx.1	Silber	
x.xx.2	Weiss	
x.xx.4	Dunkelbraun	
x.xx.9	Sonderfarben	RAL/NCS (gegen Aufpreis)

Zubehör

Feststeller	Sturzfutterwinkel	Flachgestänge	Gestänge mit Aushängesicherung	Glastürschuh	Universal-Montageplatte
Art.Nr. 2.21.x	Art.Nr. 2.22.x	Art.Nr. 2.23.x	Art.Nr. 2.27.x	Art.Nr. 2.36.x	Art.Nr. 2.39.x
3-stufige Haltekraft-einstellung; Haltewinkel von 15°-180° frei einstellbar	Für die Montage des Türschliessers unter dem Sturz	Bei geringen Platzverhältnissen über der Tür (braucht nur 12mm Platz)	Verhindert das Aushängen durch Unbefugte	Zur Befestigung des Türschliessers an Ganzglastüren (keine Bohrungen nötig)	Zur Montage der TJSS-Türschliesser auf bestehende Bohrungen von Fremd-Türschliessern

