



PRODUKTINFORMATION

ECO FTS III

■ SYSTEMTECHNIK FÜR DIE TÜR



Leistungskriterien

Türbreite nach EN	≤ 1.400 mm	3 – 6
Abmessungen (inkl. Montageplatte)	Länge in mm Bautiefe in mm Höhe in mm	409 51,5 65
Versorgungsspannung		24 V DC
Montagearten	DIN-L = DIN-R Bandseite = Bandgegeseite Normalmontage = Kopfmontage	■ ■ ■
Endschlag (stufenlos einstellbar)		■
Schließgeschwindigkeit (stufenlos einstellbar)		■
Türöffnungswinkel		bis 180°
Freilauffunktion aktivierbar		1 - 180°
Schutzgrad		IP 20
Geprüft nach EN		EN 1154 EN 1155
Feuer- und Rauchschutztüren geeignet		F
nach EU-Richtlinien zertifiziert		CE

■ Ja
- Nein
□ Option



Holztür



Stahltür



Profiltür

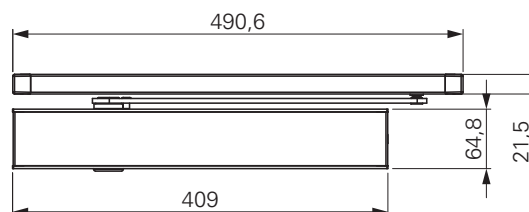

Bemaßung: ECO FTS III

ECO FTS III ■ ... im Spezial-Einsatz

Mit dem neuen ECO FTS III und der Gleitschiene ECO GS-HF bringt ECO Schulte eine Feststellvorrichtung für den Einsatz in Objekten mit Barrierefreiheit in den Markt. Zu den Haupteinsatzgebieten des Freilauffürschließers zählen demnach Altenheime, Kindergärten, Schulen, Krankenhäuser und andere Objekte, in denen mit möglichst geringem Kraftaufwand Türen zu öffnen und zu schließen sein müssen.

Der ECO FTS III ist in allen Montagearten einsetzbar, eine Variante sowohl für DIN-L und DIN-R, Band- und Bandgegeseite, als auch für Normal- und Kopfmontage. In Kombination mit der ECO SR III kann der ECO FTS III auch an zweiflügligen Türen verwendet werden. Das Verbindungskabel zum ECO FTS III kann aufliegend als auch unsichtbar (innenliegender Kabelübergang) verlegt werden.

Die Freilauffunktion wird ab dem ersten Grad Öffnungswinkel aktiviert, so dass die Tür nur einmal bis zum gewünschten Winkel geöffnet werden muss. Danach ist die Tür frei bewegbar, ohne störende Widerstände (Türöffnungsmomente unter 25 Nm – **DIN EN 18040**).

Die Auslösung der Feststellvorrichtung erfolgt z.B. durch die bauseitige Brandmeldeanlage oder einen zusätzlichen Handtaster oder durch Abschaltung der 24 V Versorgungsspannung (Stromausfall).

Durch seine identische Optik zur ECO Newton Türschließergeneration reiht er sich hervorragend in die ECO TS Welt ein. Somit können im Objekt alle Anforderungen an die FS/RS- oder Funktionstüren mit dem gleichen, optisch und funktionell hochwertigen Anspruch erfüllt werden.



Normen

EN 1154 EN 1155 F CE

Vorteile / USPs



Stufenlos einstellbare Schließkraft EN 3 – 6.
Hochwertige, thermostabile Ventile für stufenlose Einstellung SG und ES.



Kombinierbar mit Gleitschiene GS-HF in Montageart DL= DR, BS =BG, NM = KM.
Kombinierbar mit ECO SR III und ECO SR BG III



Einheitliches ECO Newton Design, daher optisch perfekt kombinierbar mit der ECO Newton Türschließerserie. Vandalismussicheres U-Click-Cover aus Edelstahl, matt gebürstet.



Einfache Montage mit verdeckt liegender Montageplatte und vorgefertigten Steckverbindungen.



Optionales Edelstahl Fullcover für Schließerkörper und Gleitschiene



Praktische Kombiverpackung für Set FTS III mit GS-HF und allen Zubehörteilen.

Vorteile / USPs

Technische Parameter

- Freilauftürschließer ECO FTS III mit stufenloser SK **EN 3 – 6**, geprüft und zertifiziert nach **EN 1154** und **EN 1155**, zum Einsatz an FS/RS Türen, speziell für barrierefreies Bauen nach **DIN EN 18040**.
- Ein Modell ECO FTS III für alle Montagearten:
DIN-L = DIN-R
Bandseite = Bandgegenseite
Normalmontage = Kopfmontage

In Kombination mit ECO SR III / SR BG III auch für 2-flügelige FS/RS Türen einsetzbar.
- Vorgefertigte Baugruppen ermöglichen eine einfache, schnelle und fehlerfreie Montage.
- Auswahl Montageart mit verdecktem (bauseitige Vorrichtung nötig) oder aufliegendem Kabelkanal.
- Höhenverstellbare Gleitschiene ECO GS-HF, Verstellbereich ±3 mm.
- Gleitschiene bündig mit FTS III Körper, dadurch optisch elegantes Design.

- Öffnungswinkel: 0 - 180°
- Freilauffunktion: ab 1- 180°
- Max. Rücklaufwinkel: unter 5°
- Nachlauf nach 48 h: unter 2°
- Türdicken bis 100 mm möglich:
X-Maß: 60 - 95 m
Y-Maß: bis 57 mm
- SK- Schließkraft, stufenlos
- SG- Schließgeschwindigkeit, stufenlos
- ES- Endschlag, stufenlos

Technische Daten

ECO FTS III (EN 3 – 6)

Türschließer mit elektromechanischer Freilauffunktion

- **Ansteuerung durch:** externe Brandmeldeanlagen
- **Feststellpunkt:** 1-180° (Freilauffunktion)
- **Anschluss:** 24 V DC ±15%
- **Leistungsaufnahme:** 2,7 Watt (114 mA)
- **Montage:** DIN-L = DIN-R, Bandseite = Bandgegenseite,
Normalmontage = Kopfmontage
- **Einsatzbereich:** -15 bis +45°, max. relative Luftfeuchte: 95%
- **Schutzgrad:** IP 20
- **Gleitschienen:** ECO GS-HF, ECO SR (BG) III

Geeignet für folgende Türarten



Holztür



Stahltür



Profiltür

Geeignet für folgende Objektarten



Gesundheit



Öffentlich



Bildung



Büro

Ausschreibungstext

ECO Set FTS III GS-HF

Gleitschientürschließer mit Freilauffunktion mit einstellbarer Schließkraft **EN 3 – 6**
Zum Einsatz an einflügeligen FS/RS Türen bis 1.400 mm zertifiziert nach **EN 1154** und **EN 1155**
TS-Aluminium-Designkörper mit integrierter, unsichtbarer Montageplatte,
Edelstahlabdeckung mit vandalismussicherer Klipptechnik, Schließgeschwindigkeit und Endschlag stufenlos einstellbar.
Öffnungswinkel max. 180°, Freilauffunktion 1 – 180°.
Temperaturbereich von -15 bis + 45°,
max. 95% relative Luftfeuchtigkeit
Mit Freilaufhebel und höhenverstellbarer Gleitschiene ECO GS-HF
Montage wahlweise mit verdeckt- oder aufliegendem Kabelkanal
Ein Modell für alle Montagearten:
DL=DR, Bandseite=Bandgegenseite,
Normalmontage=Kopfmontage

Oberfläche:

- Silber RAL 9006 (Cover Edelstahl, matt)
- Weiß RAL 9016
- RAL nach Wahl ...
- Edelstahl matt

Artikelnummern



Freilauftürschließersset mit Hebel und mit Gleitschiene GS-HF	Farbe	Art.-Nr.
Set ECO FTS III GS-HF (3-6)	Silber RAL 9006	5030064525
Set ECO FTS III GS-HF (3-6)	Weiß RAL 9016	5030064771
Set ECO FTS III GS-HF (3-6)	Schwarz RAL 9005	auf Anfrage
Set ECO FTS III GS-HF (3-6)	Edelstahl	auf Anfrage



Freilauftürschließer mit Hebel, ohne Gleitschiene (für Kombination mit ECO SR (BG) III)	Farbe	Art.-Nr.
ECO FTS III (3-6)	Silber RAL 9006	5030064770
ECO FTS III (3-6)	Weiß RAL 9016	5030064769
ECO FTS III (3-6)	Schwarz RAL 9005	auf Anfrage
ECO FTS III (3-6)	Edelstahl	auf Anfrage

Montage

Bandseite

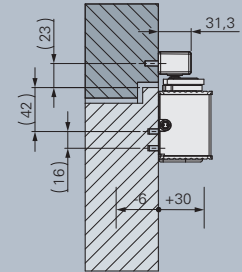
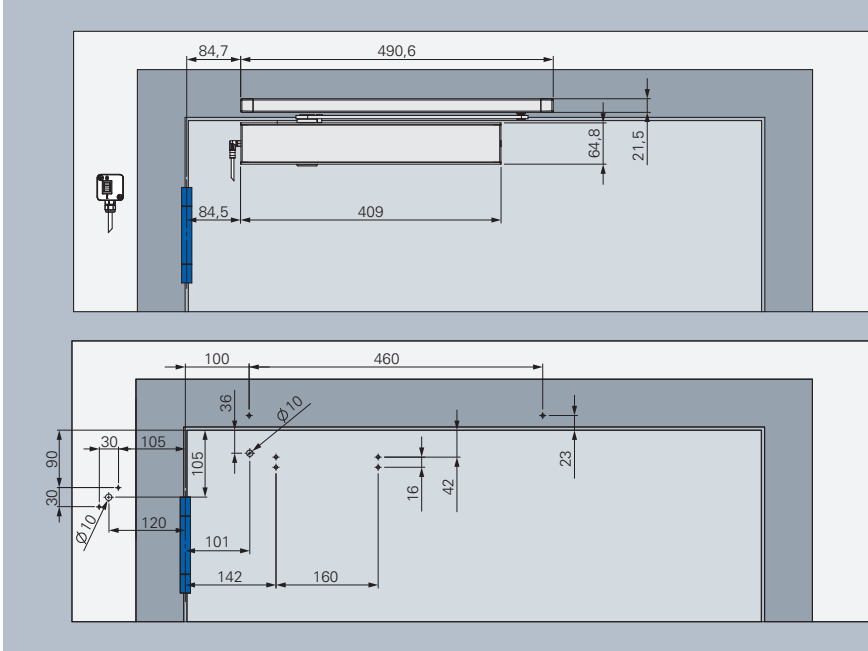

Normalmontage, Bandseite, DIN-L – ECO FTS III

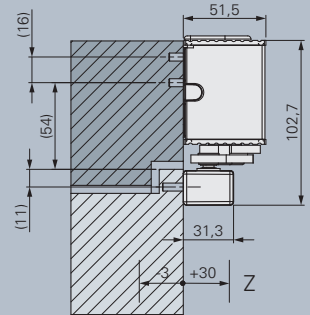
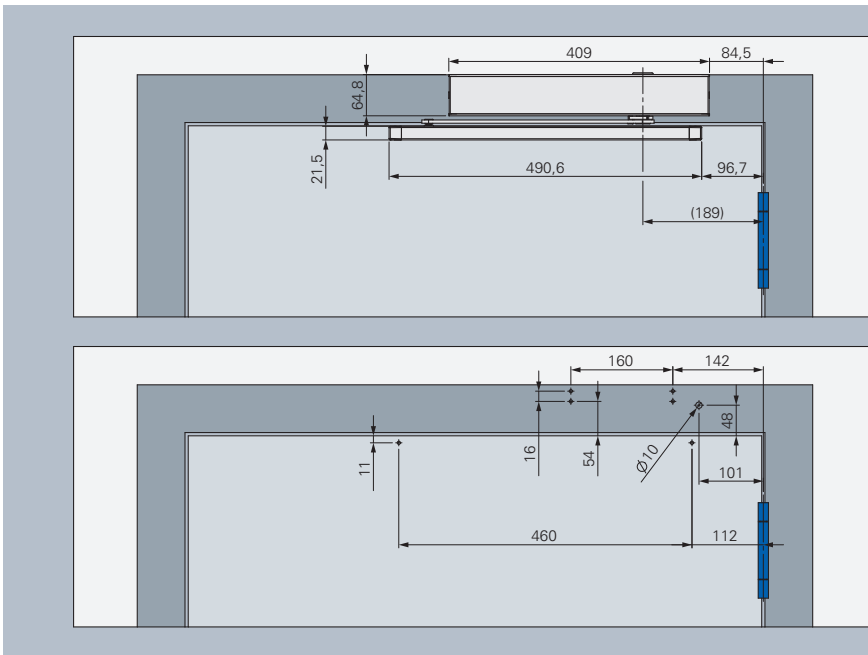

Kopfmontage, Bandseite, DIN-R – ECO FTS III

Montage

Bandgegenseite

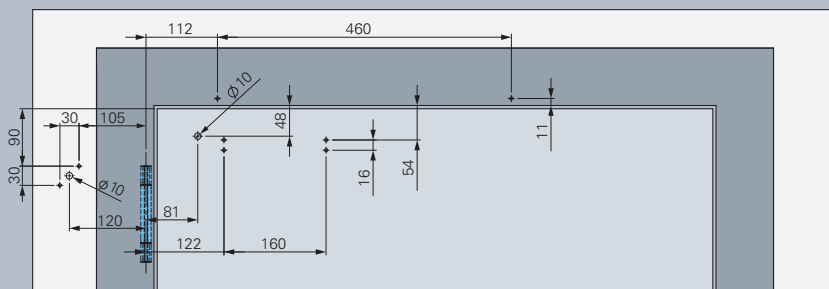
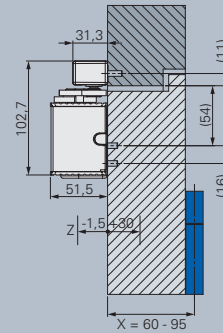
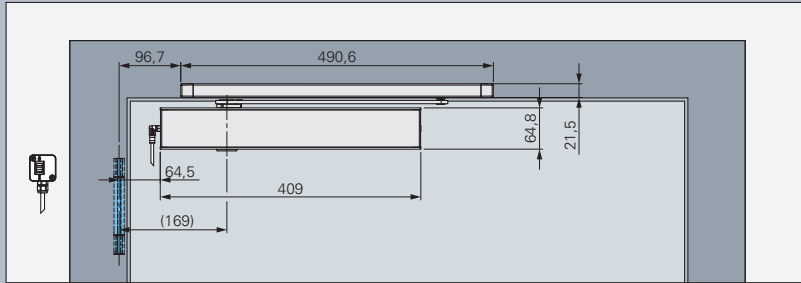

Normalmontage, Bandgegenseite, DIN-R – ECO FTS III

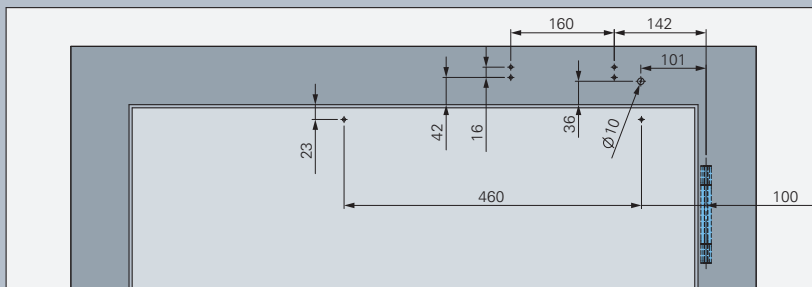
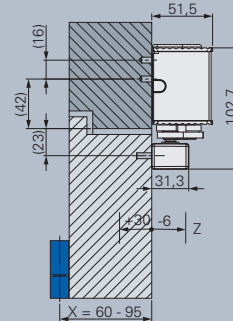
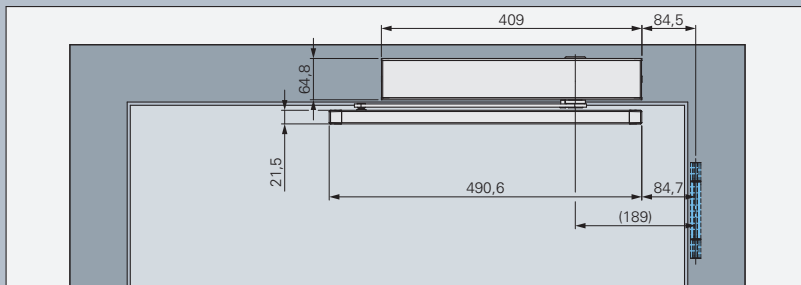

Kopfmontage, Bandgegenseite, DIN-L – ECO FTS III

ECO Schulte GmbH & Co. KG

Iserlohner Landstraße 89

D-58706 Menden

Telefon +49 2373 9276 - 0

Telefax +49 2373 9276 - 40

info@eco-schulte.de

www.eco-schulte.de

■ SYSTEMTECHNIK FÜR DIE TÜR

