

## Fluchttürsteuergerät Typ 720-40

**effeff**  
ASSA ABLOY

Schaltpläne

D0059206

ASSA ABLOY, the global leader  
in door opening solutions

Herausgeber: ASSA ABLOY  
Sicherheitstechnik GmbH  
Bildstockstraße 20  
D-72458 Albstadt

Telefon: +49 (0) 7431 / 123-0  
Telefax: +49 (0) 7431 / 123-240  
Internet: [www.assaabloy.de](http://www.assaabloy.de)  
E-Mail: [albstadt@assaabloy.com](mailto:albstadt@assaabloy.com)

Dokumenten-  
Nummer: D0059206  
Ausgabe-Datum: 08.2016

Firmware-Version 2.6

Copyright: © 2016, ASSA ABLOY Sicherheitstechnik GmbH  
Diese Dokumentation einschließlich aller ihrer Teile ist urheberrechtlich geschützt. Jede Verwertung bzw. Veränderung außerhalb der engen Grenzen des Urheberrechtsgesetzes ist ohne Zustimmung von ASSA ABLOY Sicherheitstechnik GmbH unzulässig und strafbar. Das gilt insbesondere für Vervielfältigungen, Übersetzungen, Mikroverfilmungen und die Einspeicherung und Verarbeitung in elektronischen Systemen.

# Inhalt

Geräteübersicht 720-40.....	5
Anschlusspläne der Bedienteile.....	6
<b>Konventionell.....</b>	<b>8</b>
AP000100 1380.....	8
AP000200 1380 mit Schlüsselschalter entgegen der Fluchtrichtung (Innenbereich).....	10
AP000300 1380 mit Schlüsselschalter auf der Außenseite.....	12
AP000401 1380-12/-15/-16.....	14
AP000501 1380-15 mit Schlüsselschalter entgegen der Fluchtrichtung (Innenbereich).....	16
AP003100 1385-12/-16 mit Schlüsselschalter entgegen der Fluchtrichtung (Innenbereich).....	18
AP000601 1380-12/-15/-16 mit Schlüsselschalter auf der Außenseite.....	20
AP000700 1337-10/-11.....	22
AP000800 1337-10/-11 mit Schlüsselschalter auf der Außenseite.....	24
AP000900 1370-10.....	26
AP001000 1370-10 mit Schlüsselschalter auf der Außenseite.....	28
AP001100 1337-12.....	30
AP001200 1337-12 mit Schlüsselschalter entgegen der Fluchtrichtung.....	32
<b>1-Kontakt Bedienung.....</b>	<b>34</b>
AP001300 1380E10 mit Bedienung über Zutrittskontrolle.....	34
<b>Bidirektional.....</b>	<b>36</b>
AP001400 1380 beidseitig.....	36
AP001500 1380-15 beidseitig.....	38
AP003200 1380-12/-16 beidseitig.....	40
AP001600 1337-10/-11 beidseitig.....	42
AP001700 1370-10 beidseitig.....	44
AP001800 1337-12 beidseitig.....	46
<b>Bidirektional- 1-Kontakt Bedienung.....</b>	<b>48</b>
AP001900 1380E10 beidseitig mit Bedienung über Zutrittskontrolle.....	48

	<b>Zentral NOTAUF, max. 19 Türen</b> .....	<b>50</b>
AP002000	1380E03 zur Bedienung beidseitig .....	50
AP002100	1332-10/-11 zur Bedienung beidseitig .....	52
	<b>Zentral NOTAUF, max. 19 Türen, mit Meldefunktion</b> .....	<b>54</b>
AP002200	1380 mit Schlüsselschalter entgegen der Fluchtrichtung (Innenbereich) ....	54
AP002300	1380-15 mit Schlüsselschalter entgegen der Fluchtrichtung (Innenbereich) ..	56
AP003300	1380-12/-16 mit Schlüsselschalter entgegen der Fluchtrichtung (Innenbereich) .....	58
AP002400	1332-70 mit Schlüsselschalter auf der Außenseite .....	60
AP002500	1370-10 mit Schlüsselschalter auf der Außenseite .....	62
	<b>Zentral NOTAUF, max. 19 Türen, mit SW Zeitverzögerung</b> .....	<b>64</b>
AP002600	1380 mit Schlüsselschalter entgegen der Fluchtrichtung (Innenbereich) ....	64
AP002700	1380-15 mit Schlüsselschalter entgegen der Fluchtrichtung (Innenbereich) ..	66
AP003400	1380-12/-16 mit Schlüsselschalter entgegen der Fluchtrichtung (Innenbereich) .....	68
AP002800	1332-70 mit Schlüsselschalter auf der Außenseite .....	70
AP002900	1337-10/-11 mit Schlüsselschalter auf der Außenseite .....	72
AP003000	1370-10 mit Schlüsselschalter auf der Außenseite .....	74

## Klemmenbelegung

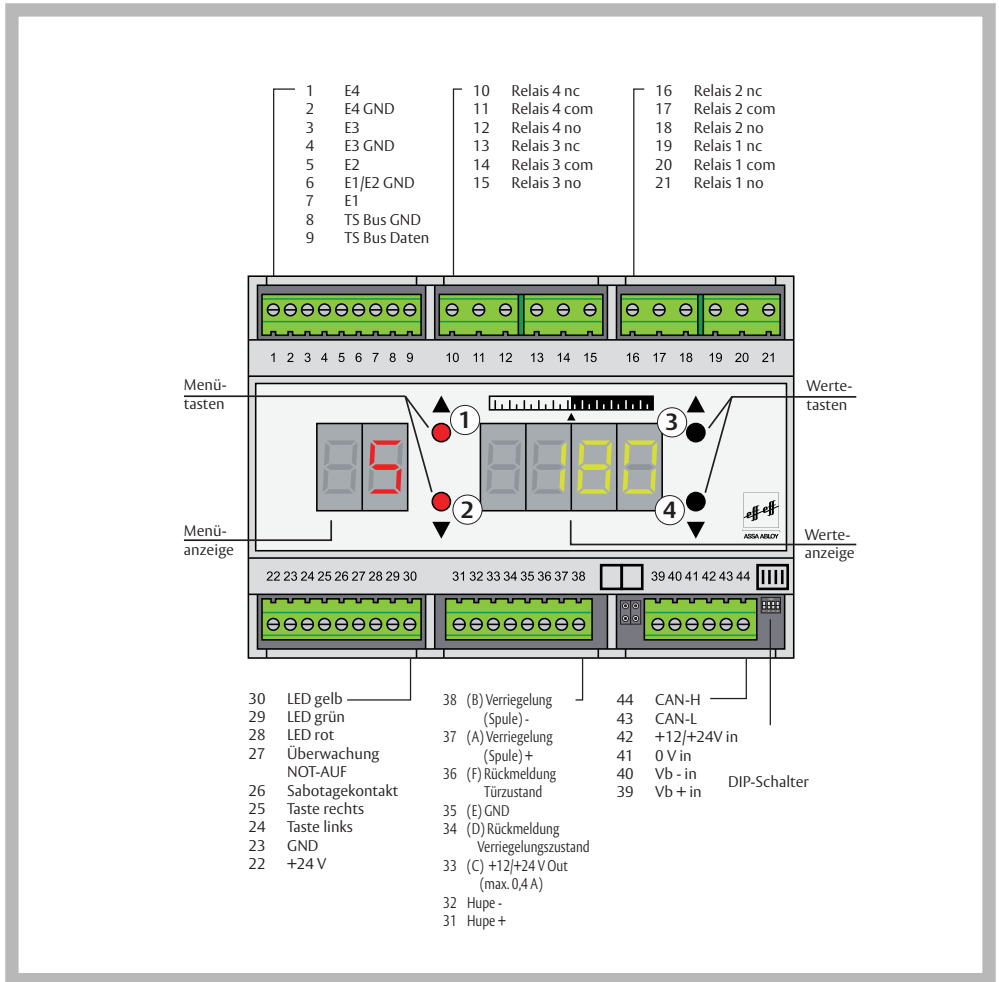

Anschlusspläne der Verriegelungselemente siehe Dokument D00470,  
Anschlusspläne der Türterminals siehe den Geräten beiliegende Dokumente.

Anschlusspläne  
der Bedienteile

**1380E10**

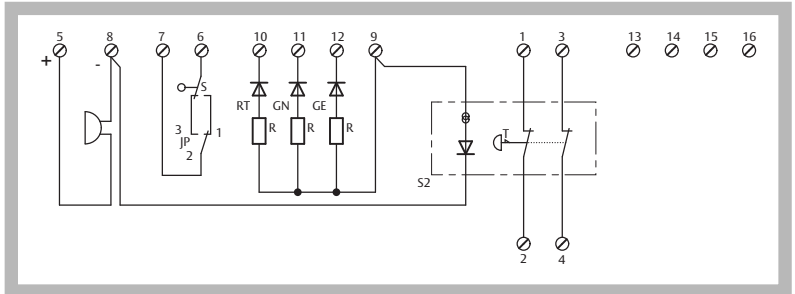

**1380E01**

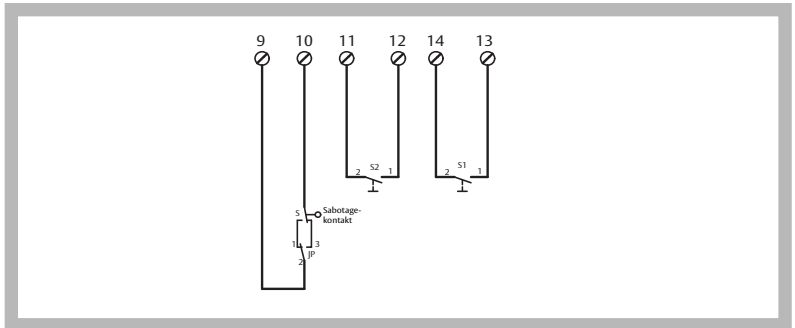

**1380E03**

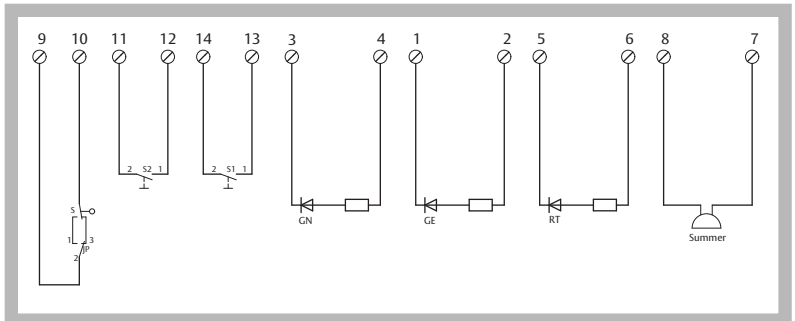

### 1385ES1

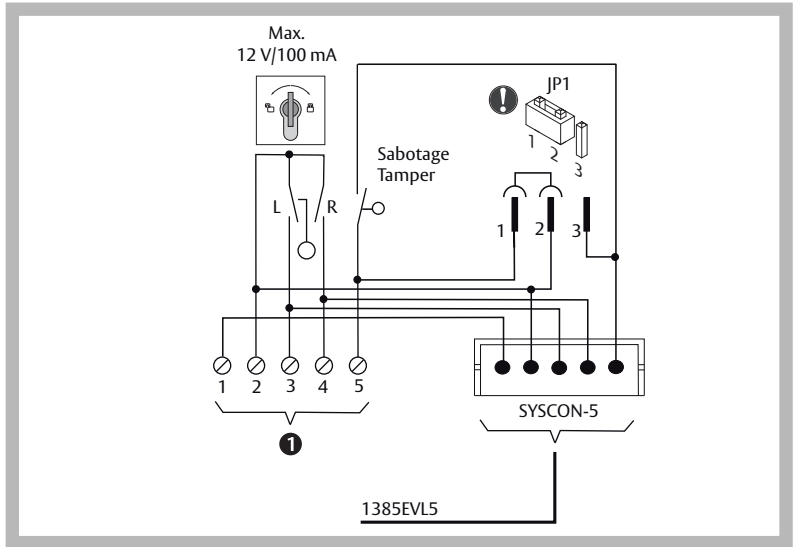

### 1385ES2

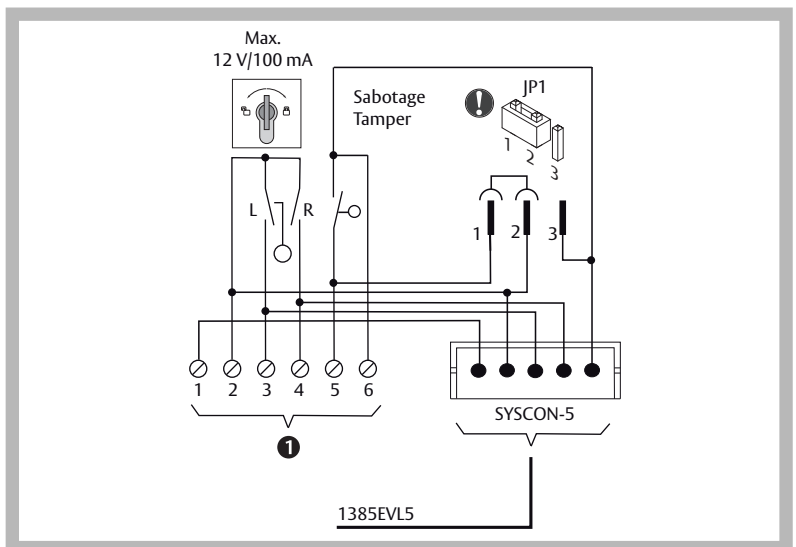

# Konventionell

Mögliche Profile

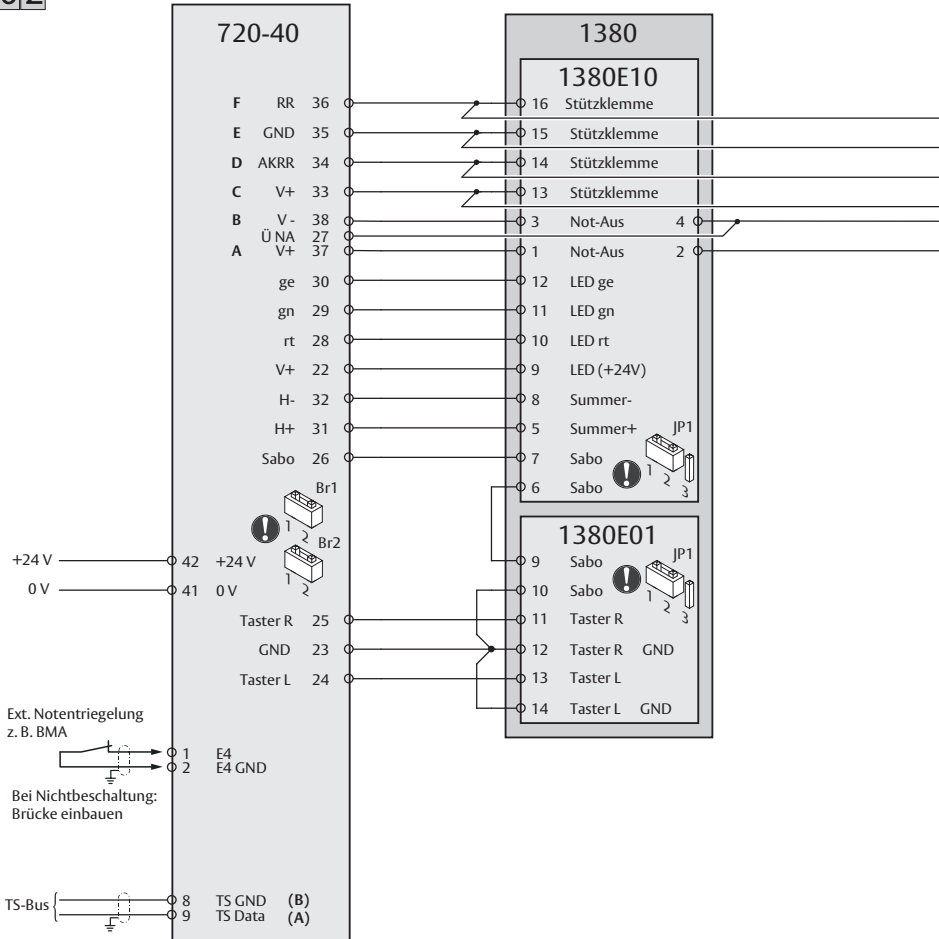



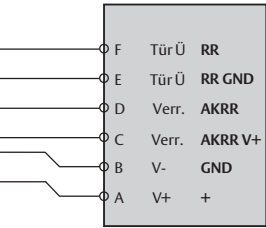

Anschluss des jeweiligen  
Verriegelungselementes  
Siehe Anleitung D00470..

# Konventionell

Mögliche Profile

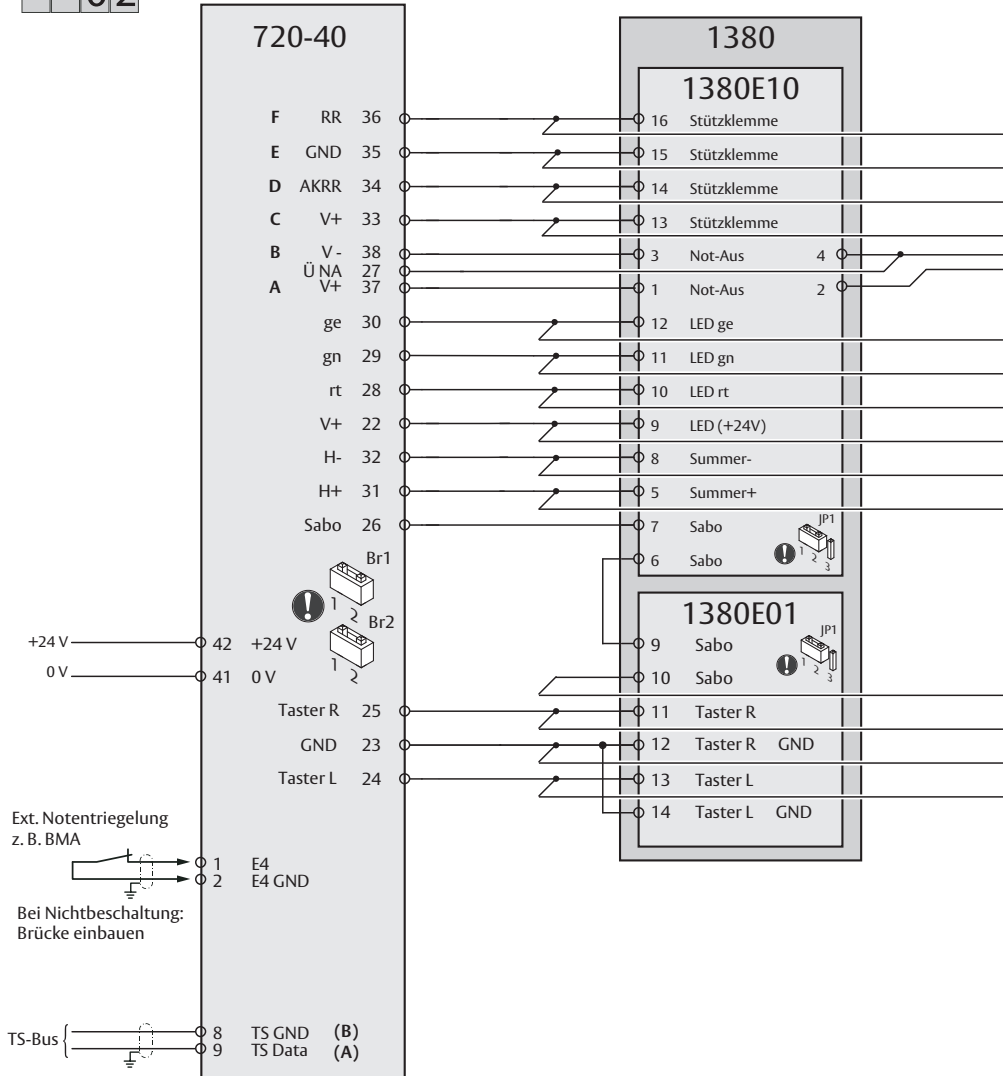

AP000200: 1380 mit Schlüsselschalter entgegen der Fluchrichtung (Innenbereich)

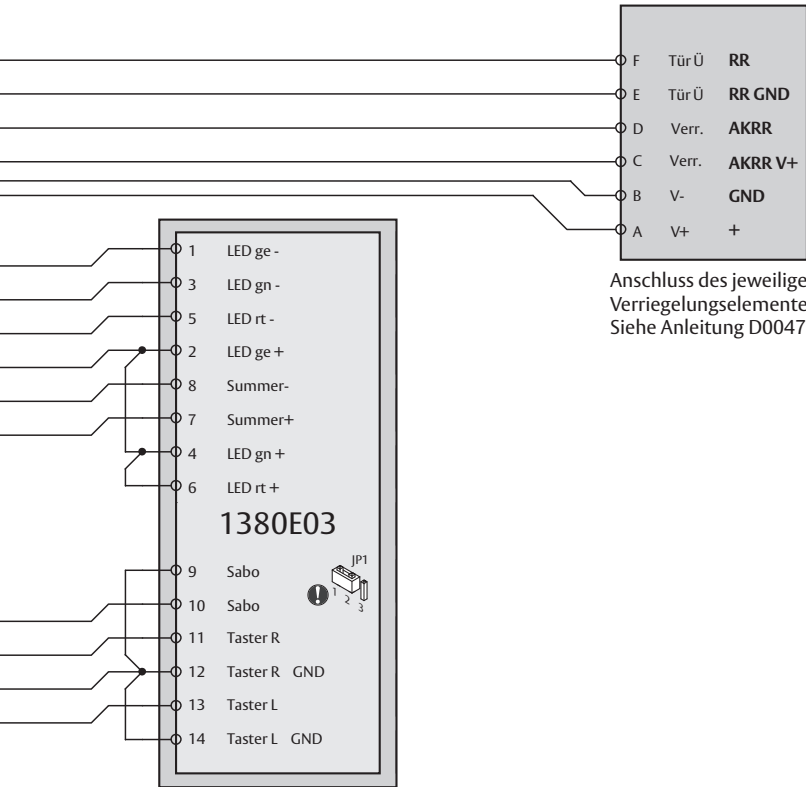

Anschluss des jeweiligen Verriegelungselementes  
Siehe Anleitung D00470..

# Konventionell

Mögliche Profile

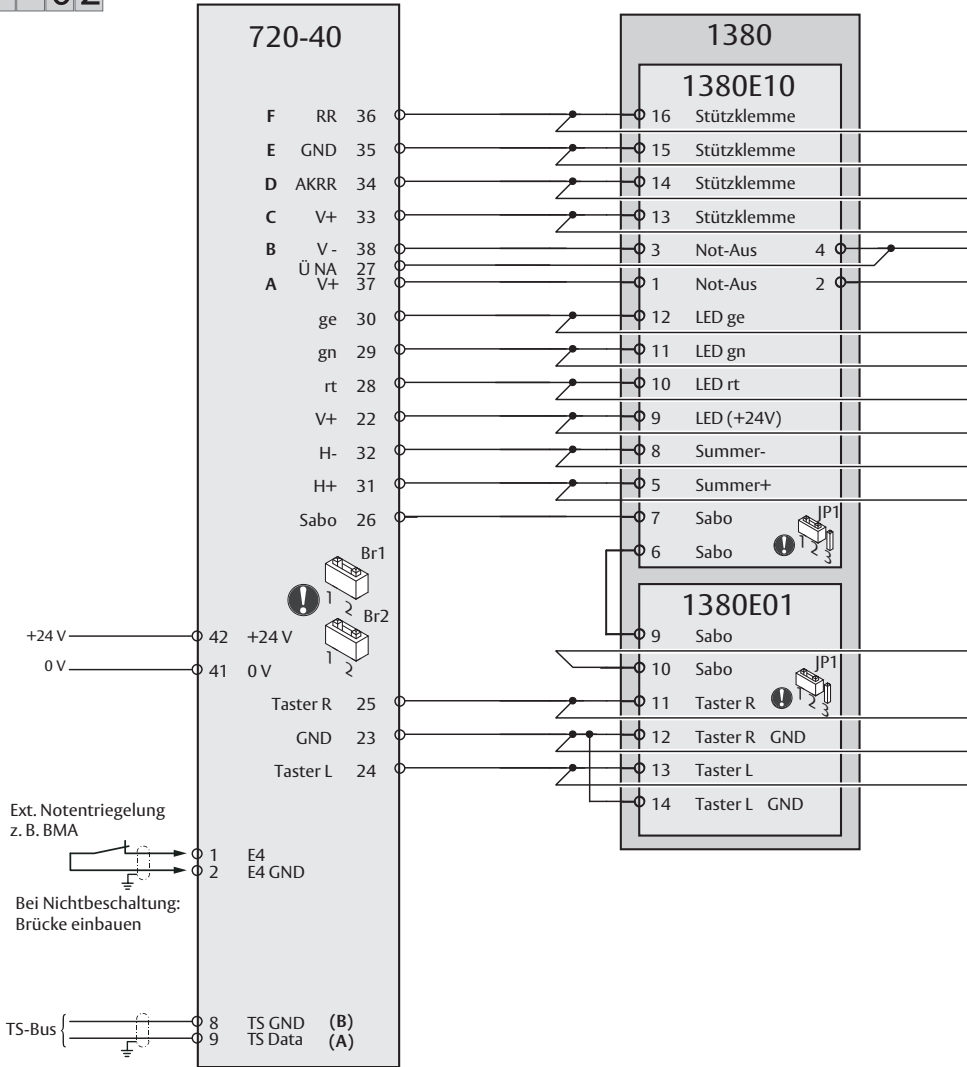

AP000300: 1380 mit Schlüsselschalter auf der Außenseite

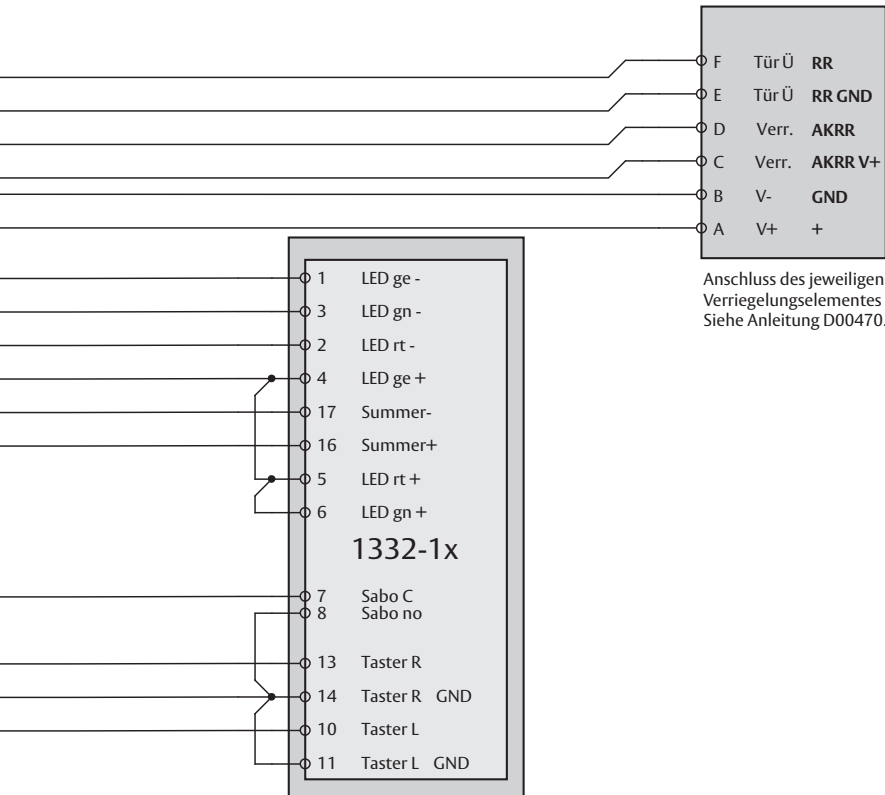

Anschluss des jeweiligen Verriegelungselementes  
Siehe Anleitung D00470..

# Konventionell

Mögliche Profile

00

02

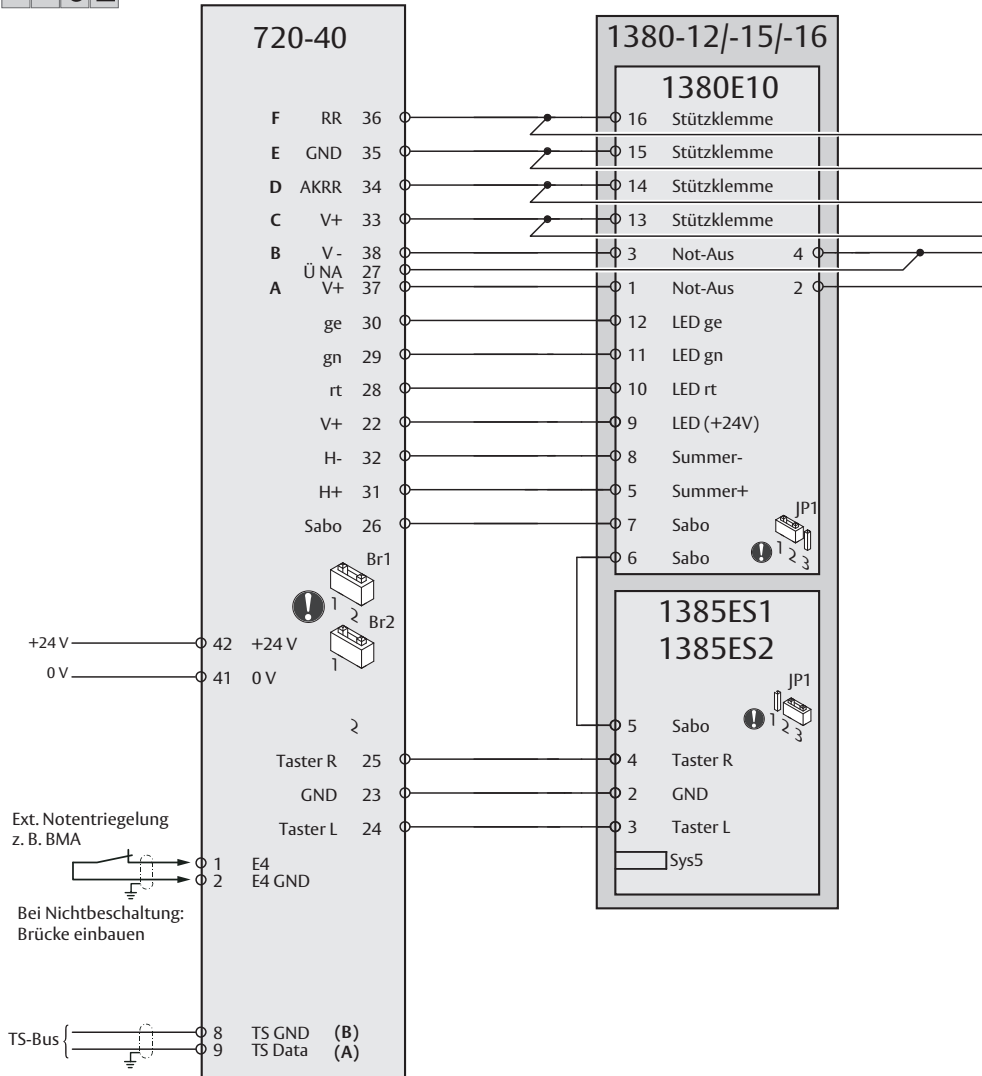

AP000401: 1380-12/-15/-16

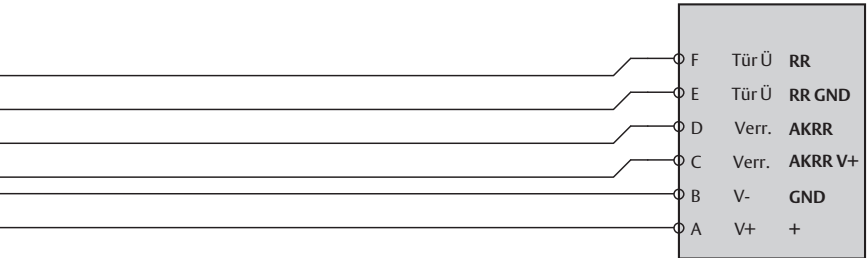

Anschluss des jeweiligen  
Verriegelungselementes  
Siehe Anleitung D00470..

# Konventionell

Mögliche Profile

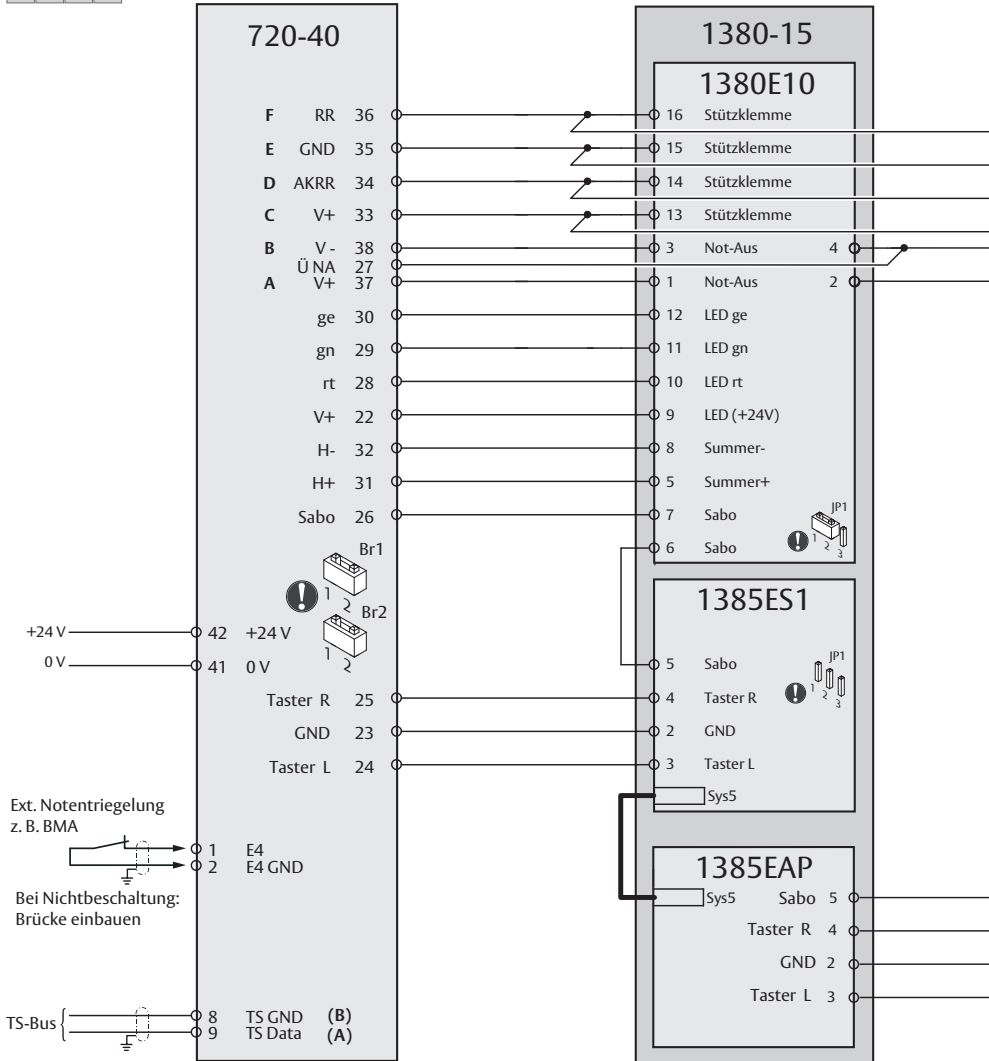

AP000501: 1380-15 mit Schlüsselschalter entgegen der Fluchrichtung (Innenbereich)



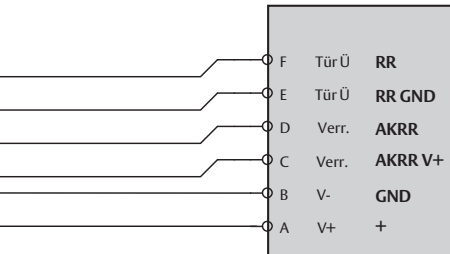

Anschluss des jeweiligen Verriegelungselementes  
 Siehe Anleitung D00470..

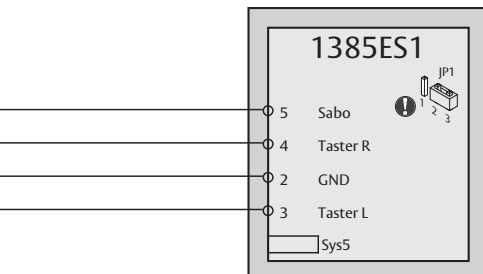

# Konventionell

Mögliche Profile

00

02

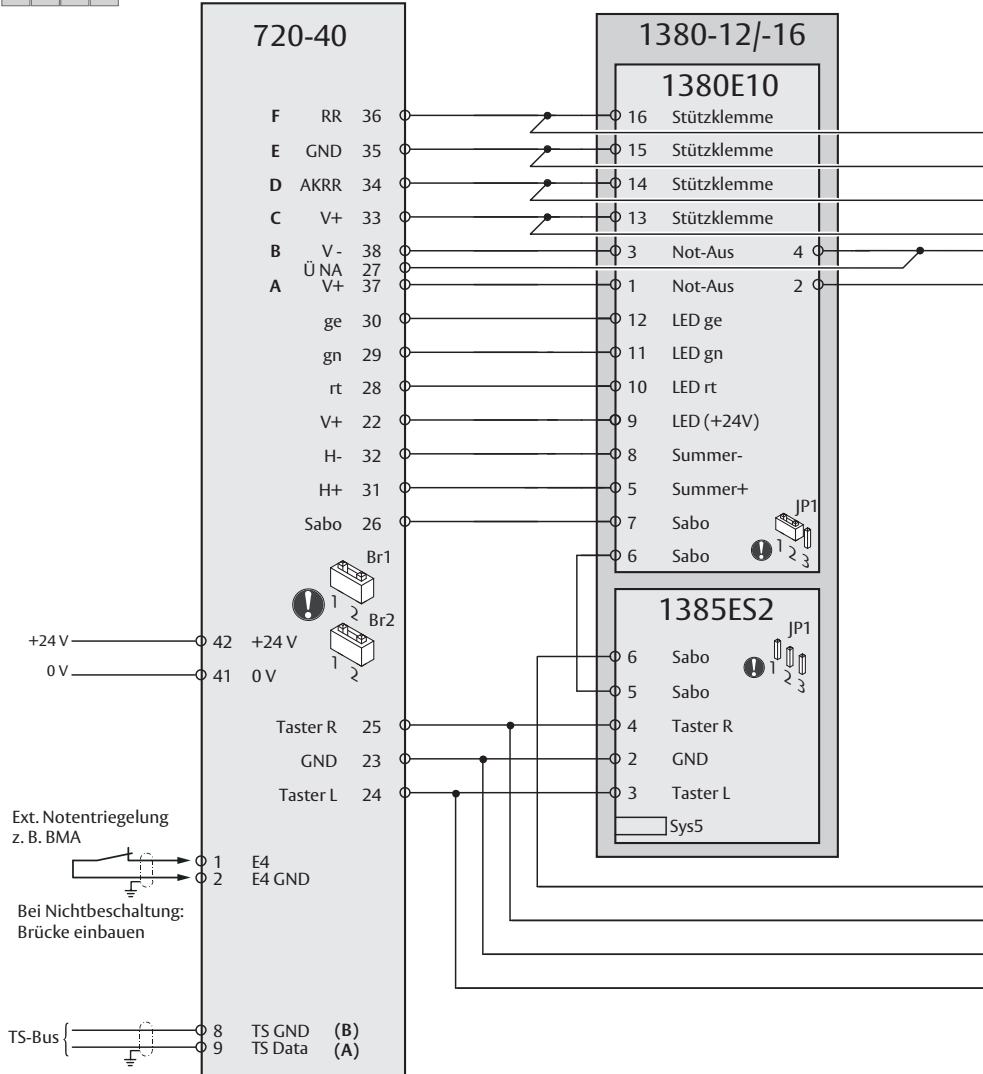

AP003100: 1380-12/-16 mit Schlüsselschalter entgegen der Fluchtrichtung (Innenbereich)

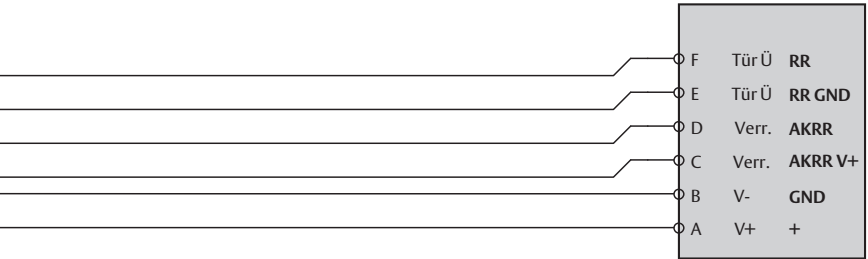

Anschluss des jeweiligen Verriegelungselementes  
 Siehe Anleitung D00470..

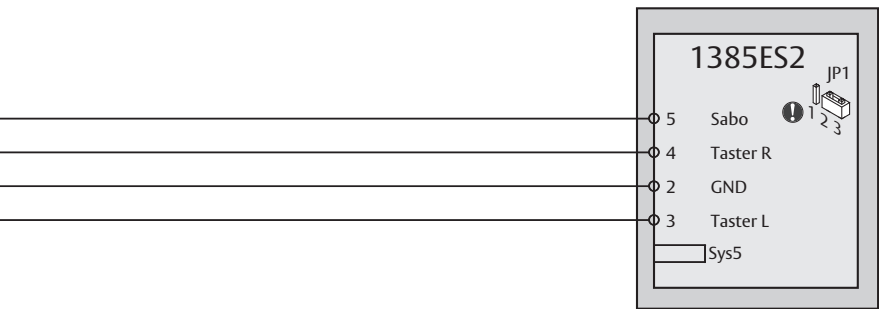

# Konventionell

Mögliche Profile

00

02

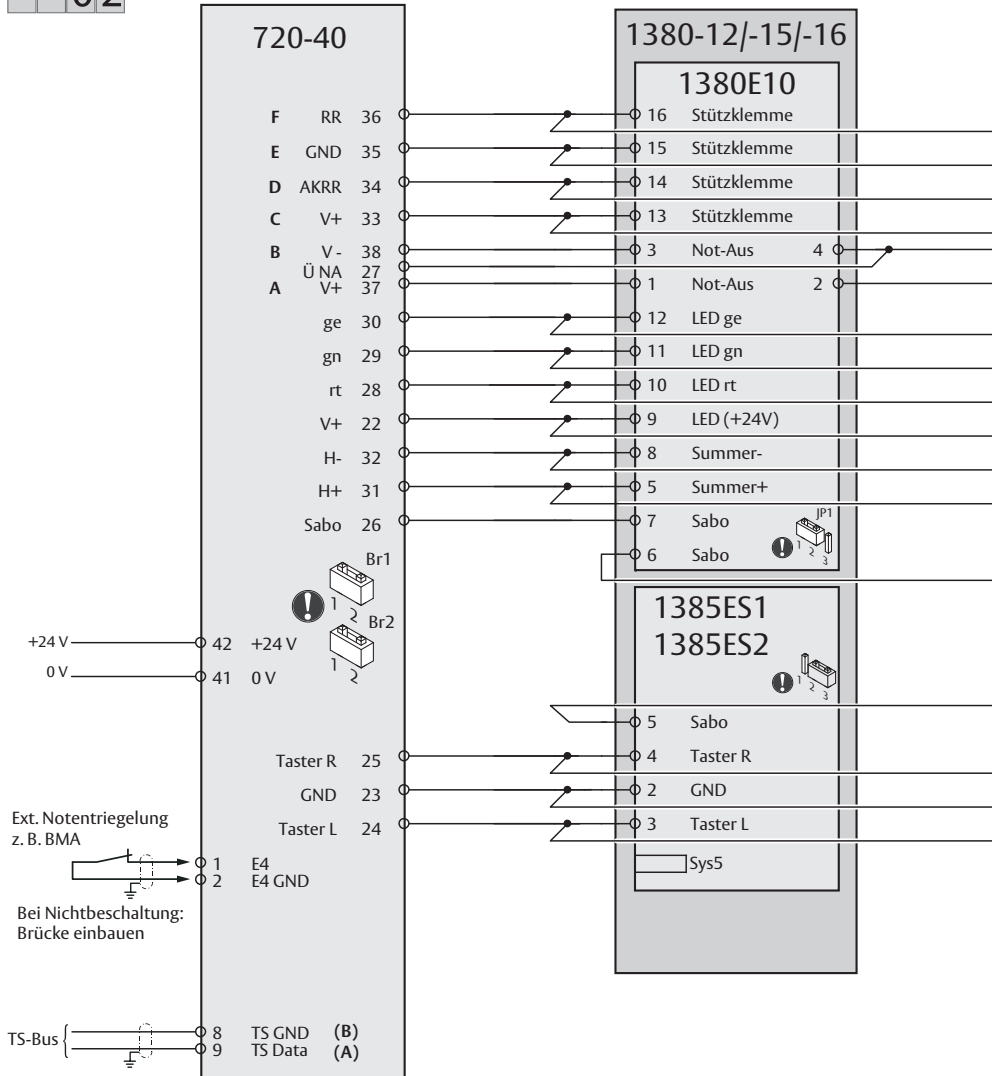

AP000601: 1380-12/-15/-16 mit Schlüsselschalter auf der Außenseite

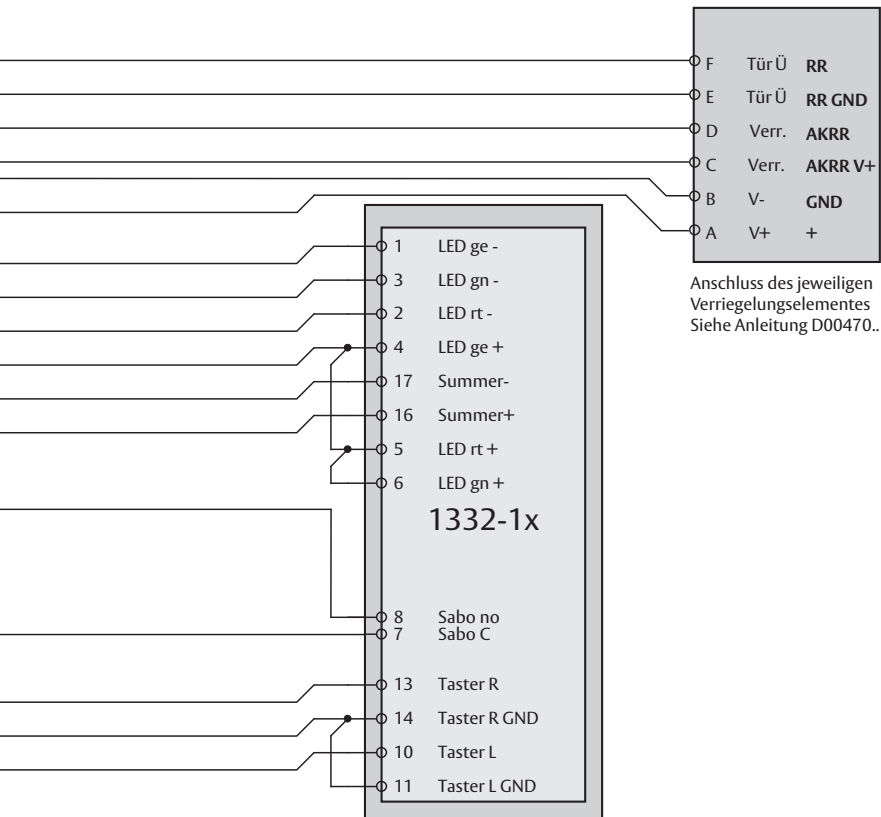

Anschluss des jeweiligen Verriegelungselementes  
Siehe Anleitung D00470..

# Konventionell

Mögliche Profile

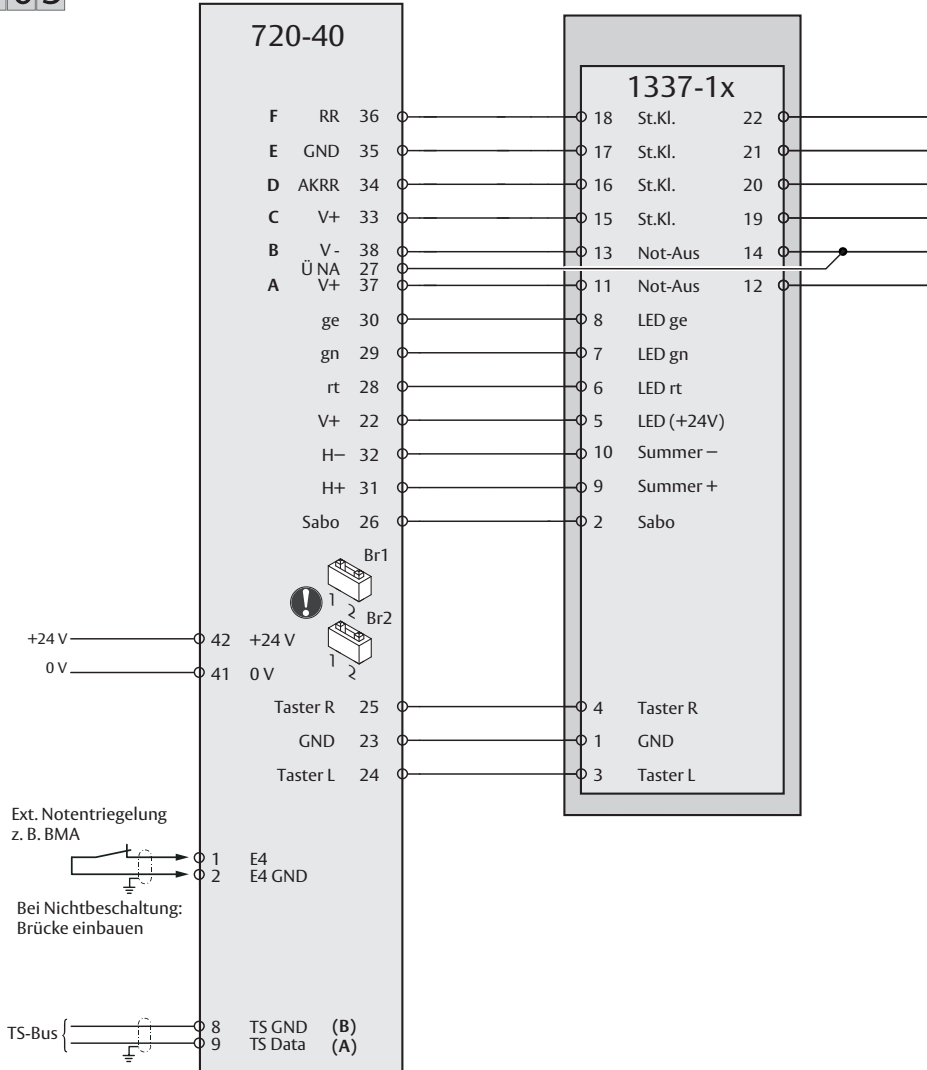
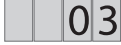

AP000700: 1337-10/-11

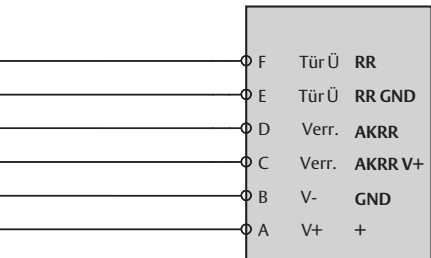

Anschluss des jeweiligen Verriegelungselementes  
Siehe Anleitung D00470..

# Konventionell

Mögliche Profile

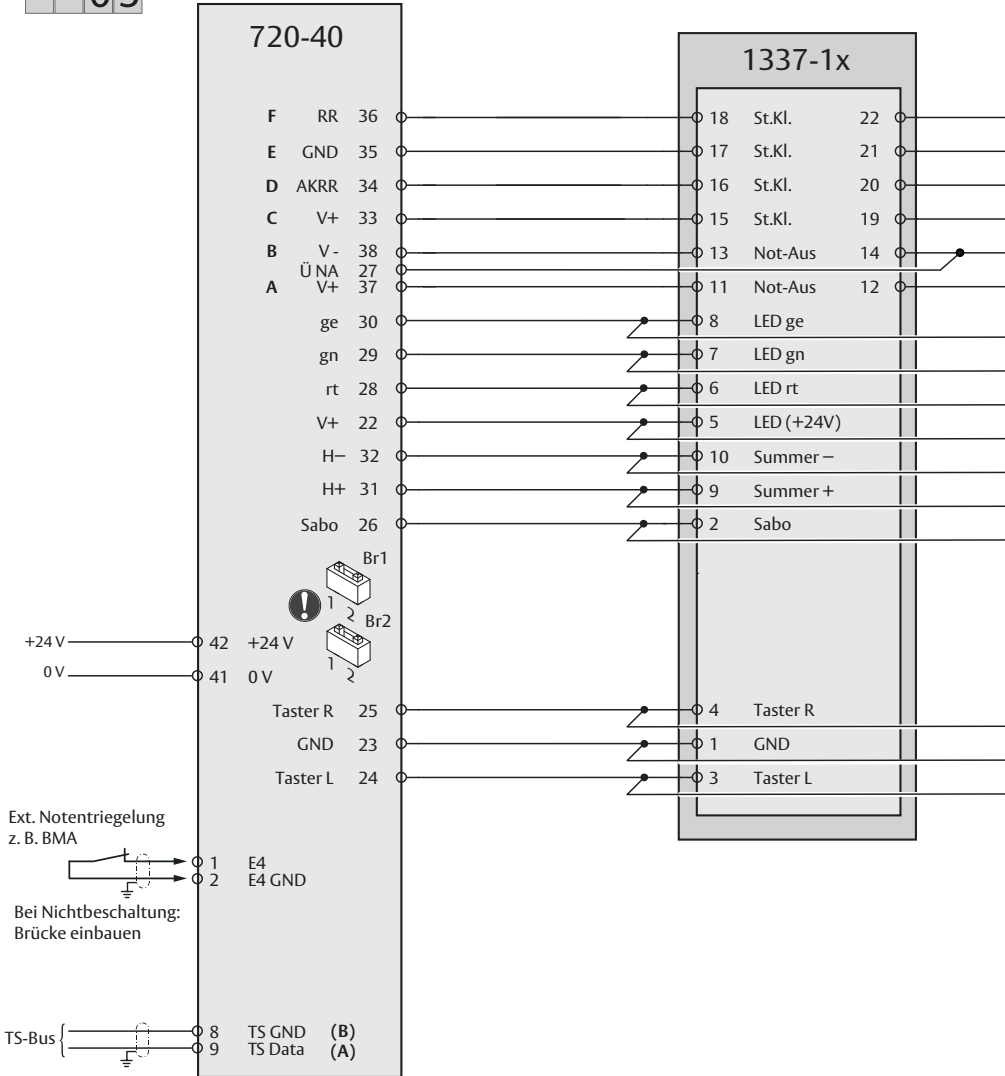

AP000800: 1337-10/-11 mit Schlüsselschalter auf der Außenseite



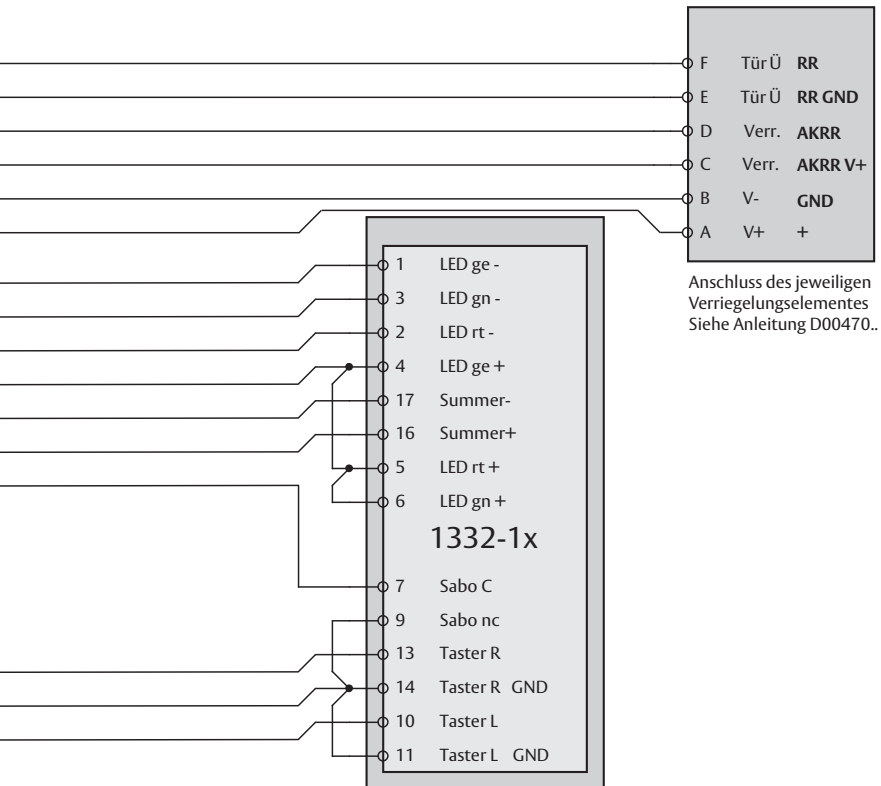

Anschluss des jeweiligen Verriegelungselementes  
 Siehe Anleitung D00470..

# Konventionell

Mögliche Profile

00

02

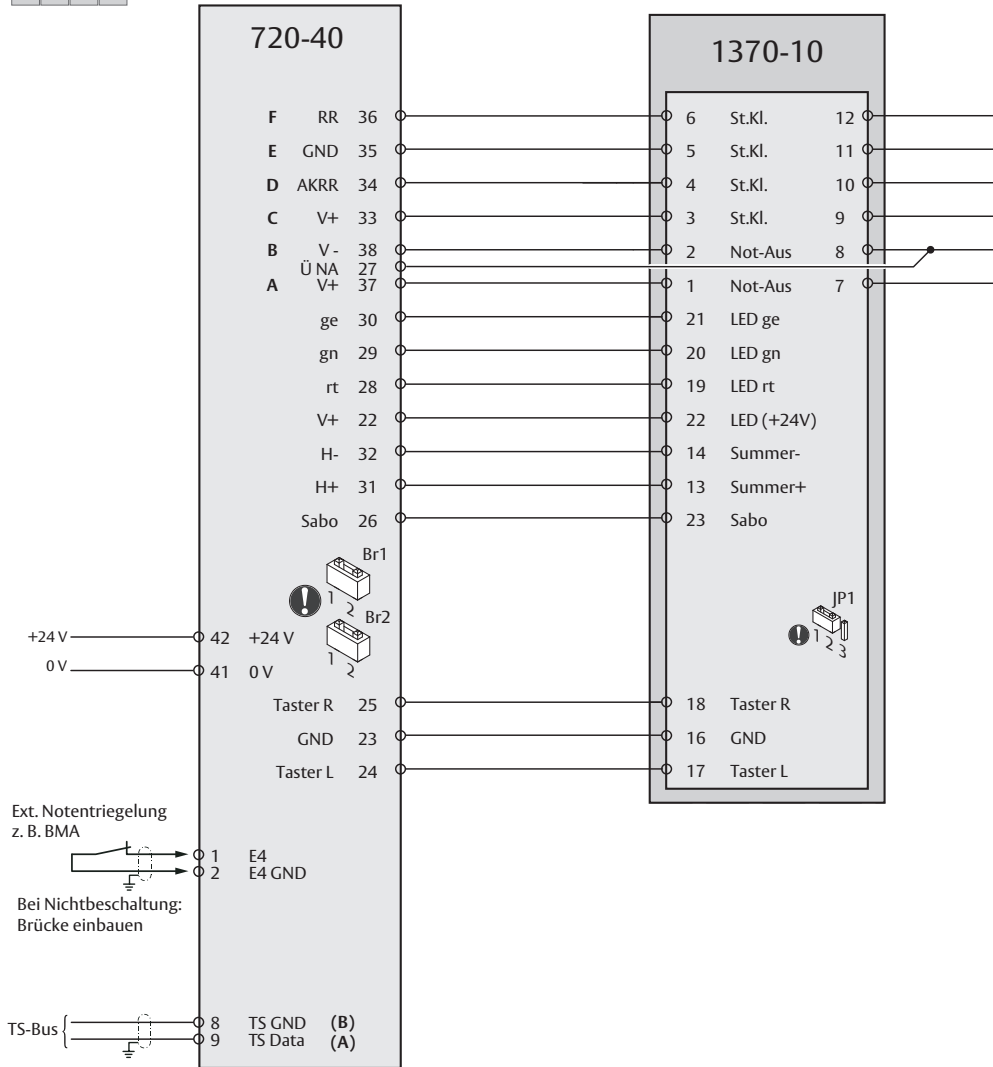

AP000900: 1370-10

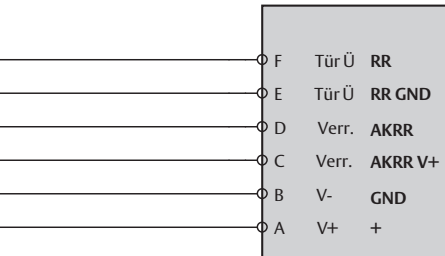

Anschluss des jeweiligen Verriegelungselementes  
Siehe Anleitung D00470..

# Konventionell

Mögliche Profile

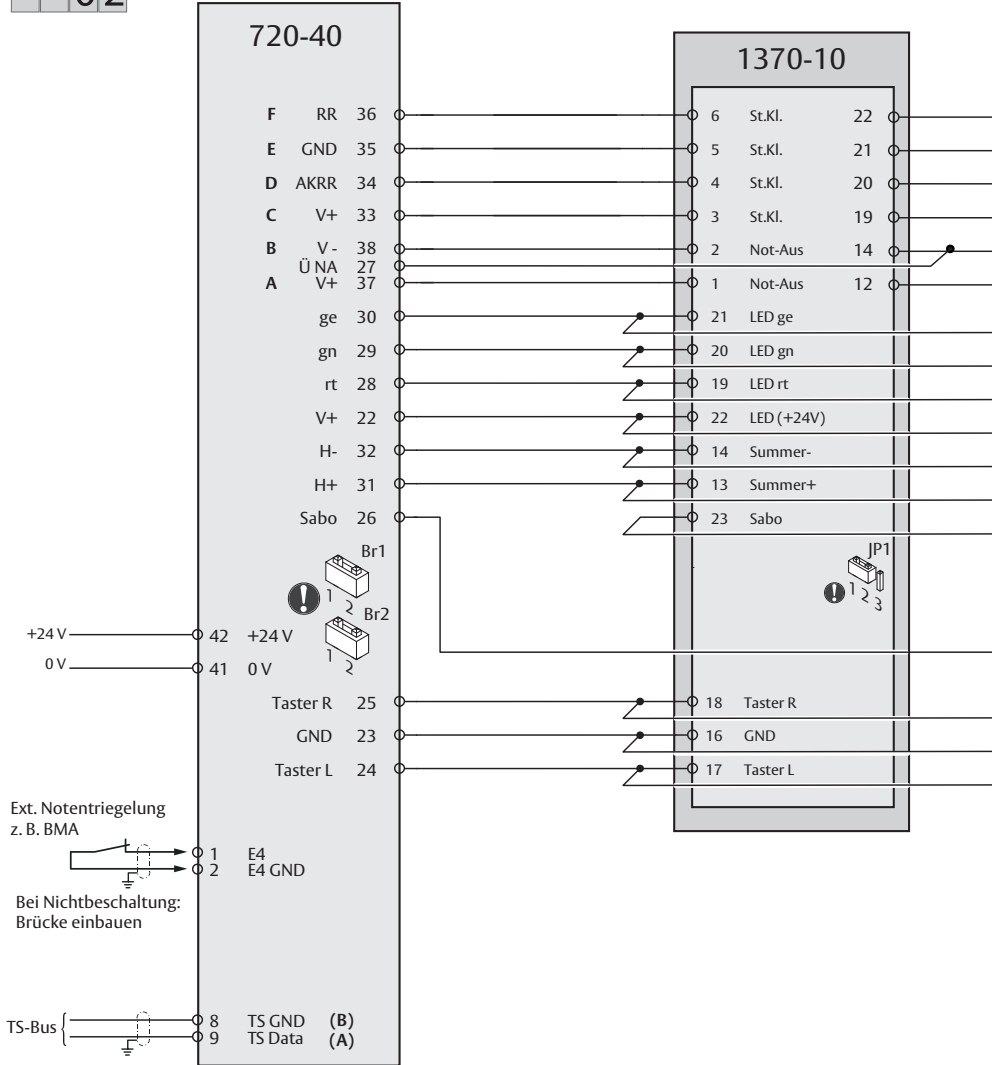
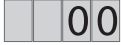

AP001000: 1370-10 mit Schlüsselschalter auf der Außenseite

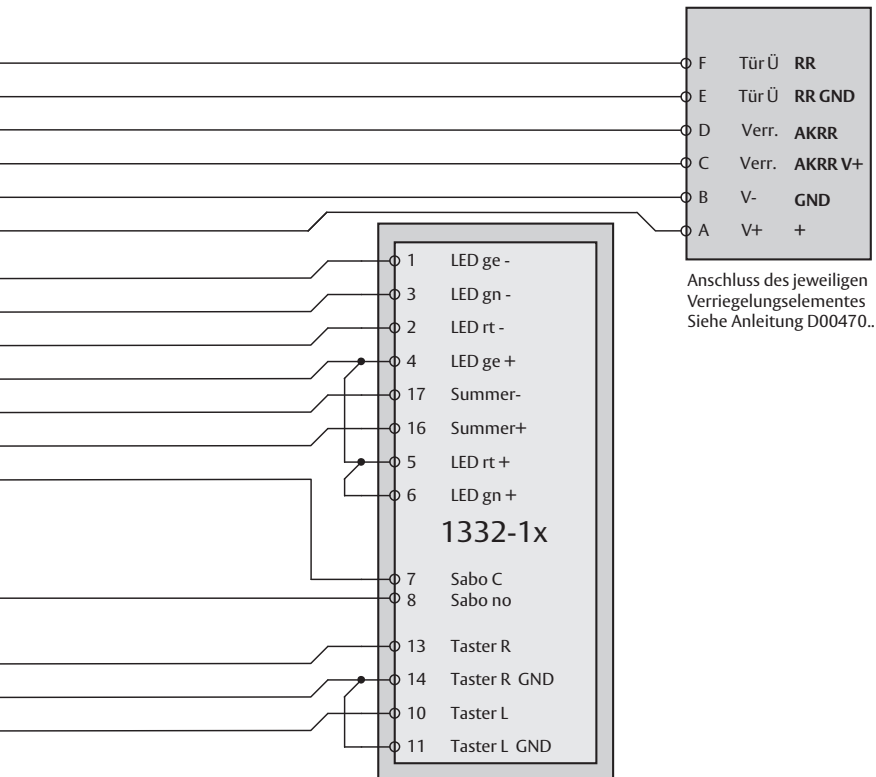

Anschluss des jeweiligen Verriegelungselementes  
 Siehe Anleitung D00470..

# Konventionell

Mögliche Profile

01

03

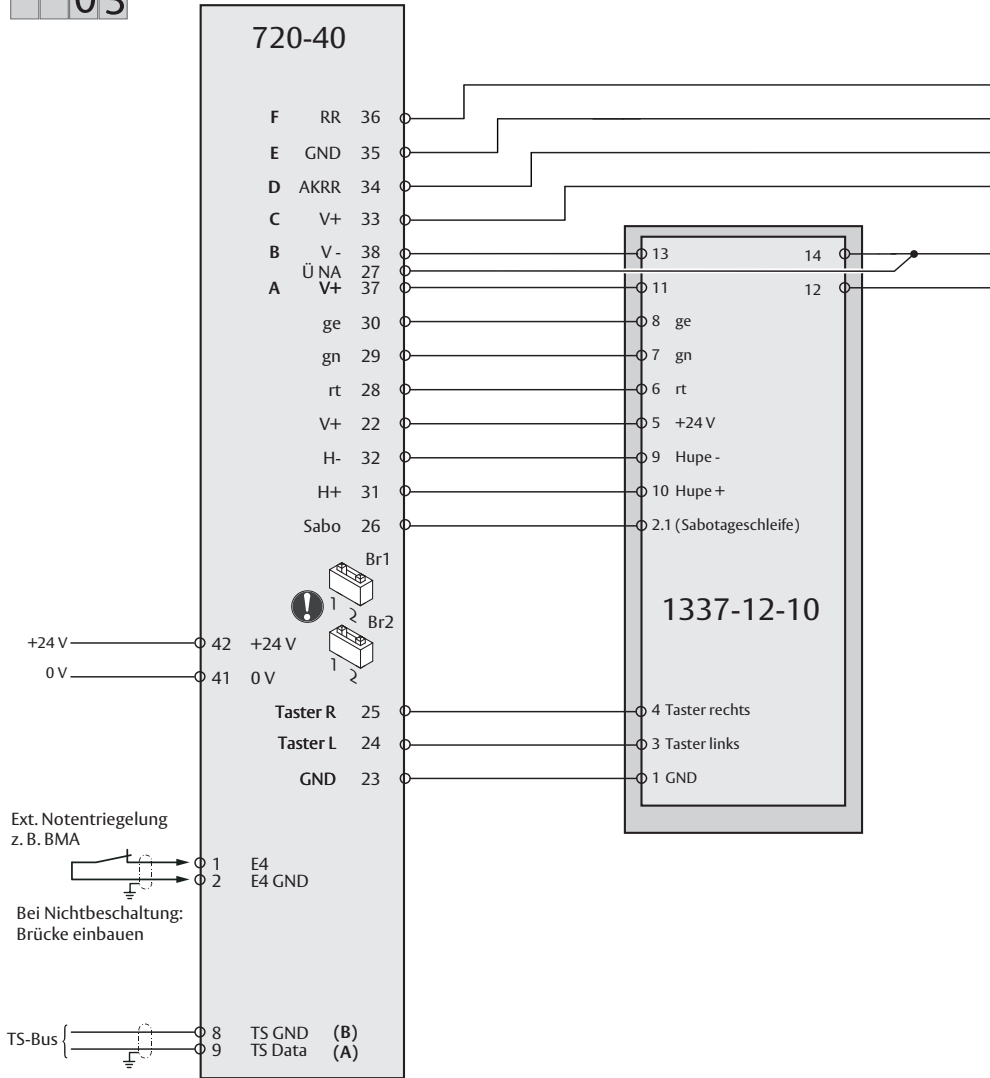

AP001100: 1337-12

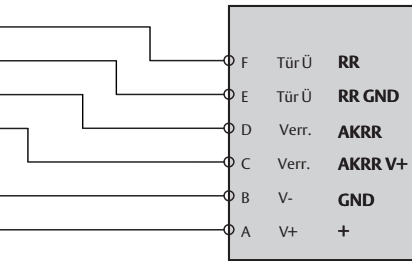

Anschluss des jeweiligen  
Verriegelungselementes  
Siehe Anleitung D00470..

# Konventionell

Mögliche Profile

00

02

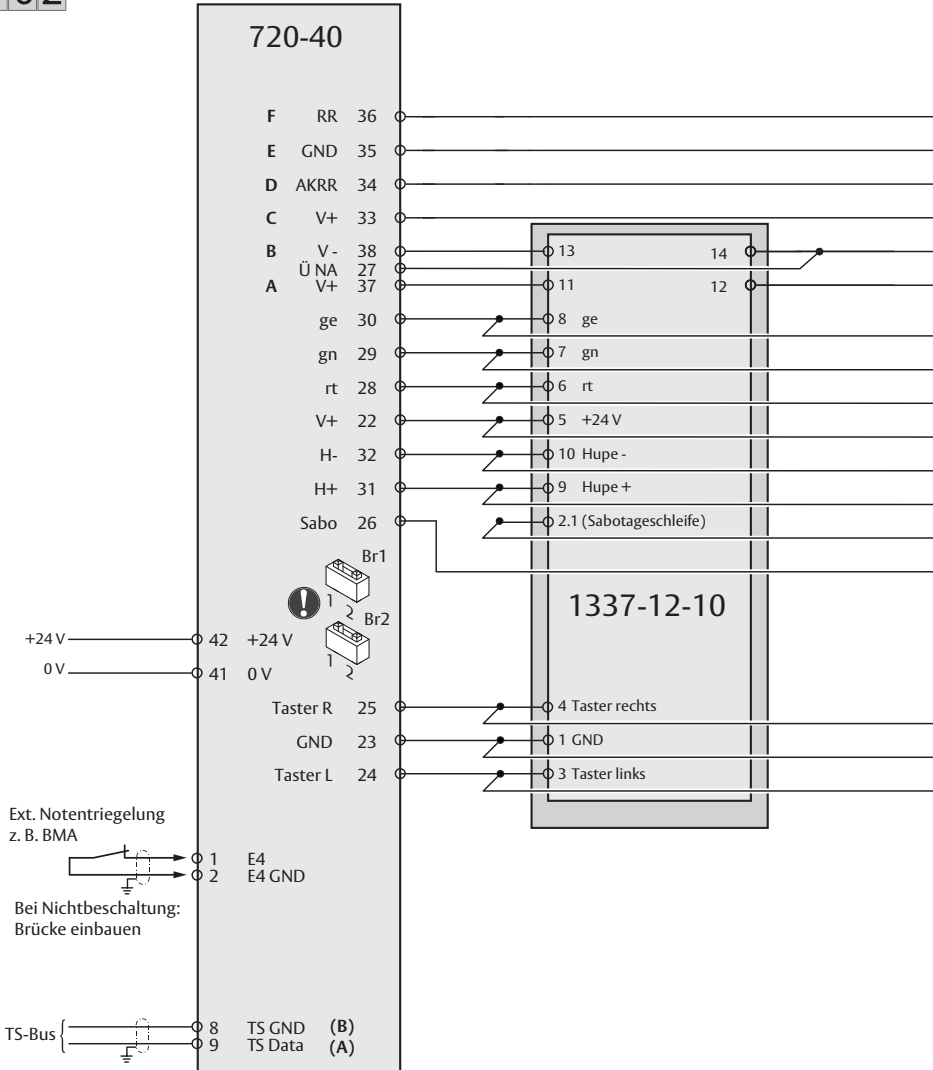

AP001200: 1337-12 mit Schlüsselschalter entgegen der Fluchtrichtung



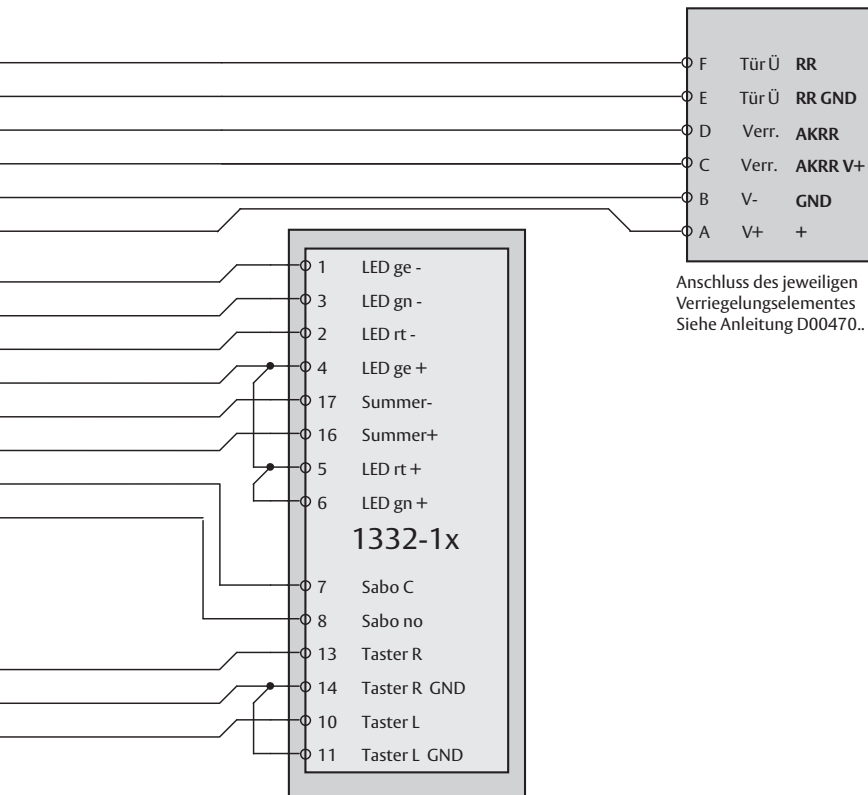

Anschluss des jeweiligen Verriegelungselementes  
Siehe Anleitung D00470..

# 1-Kontakt Bedienung

Mögliche Profile

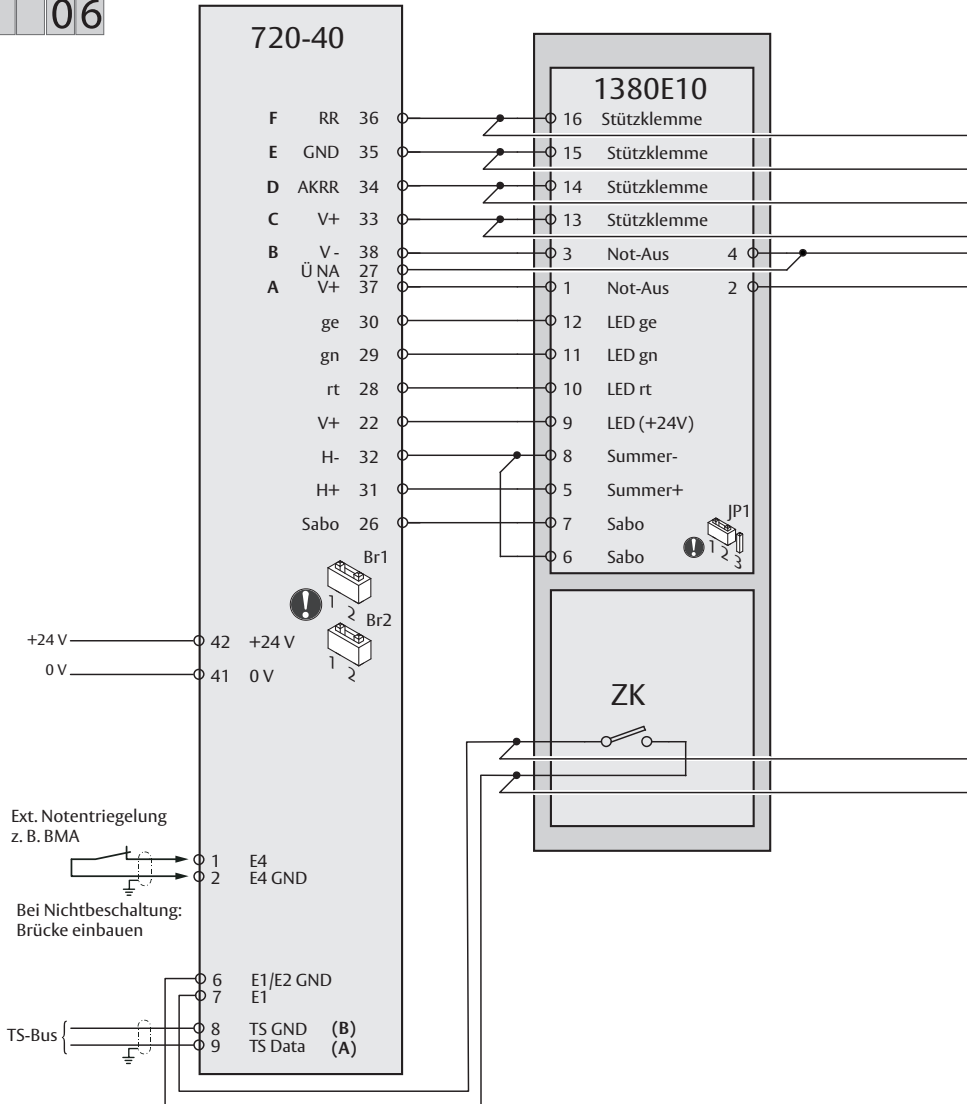

AP001300: 1380E10 mit Bedienung über Zutrittskontrolle

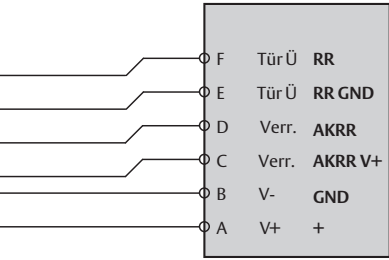

Anschluss des jeweiligen Verriegelungselementes  
 Siehe Anleitung D00470..

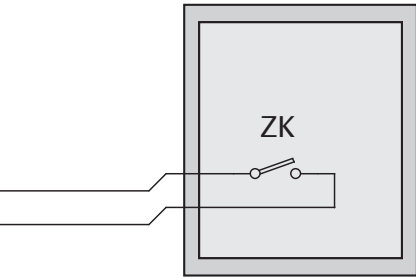

# Bidirektional

Mögliche Profile

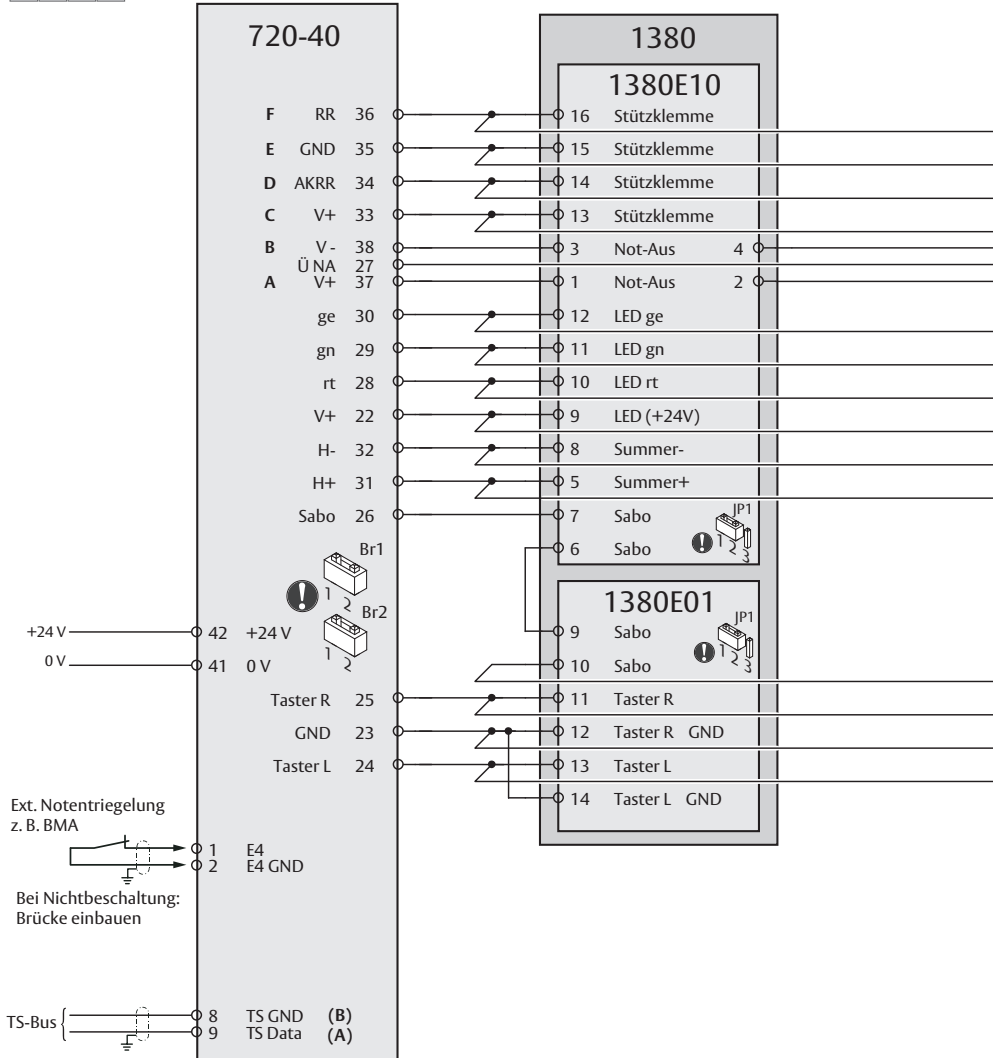

AP001400: 1380 beidseitig

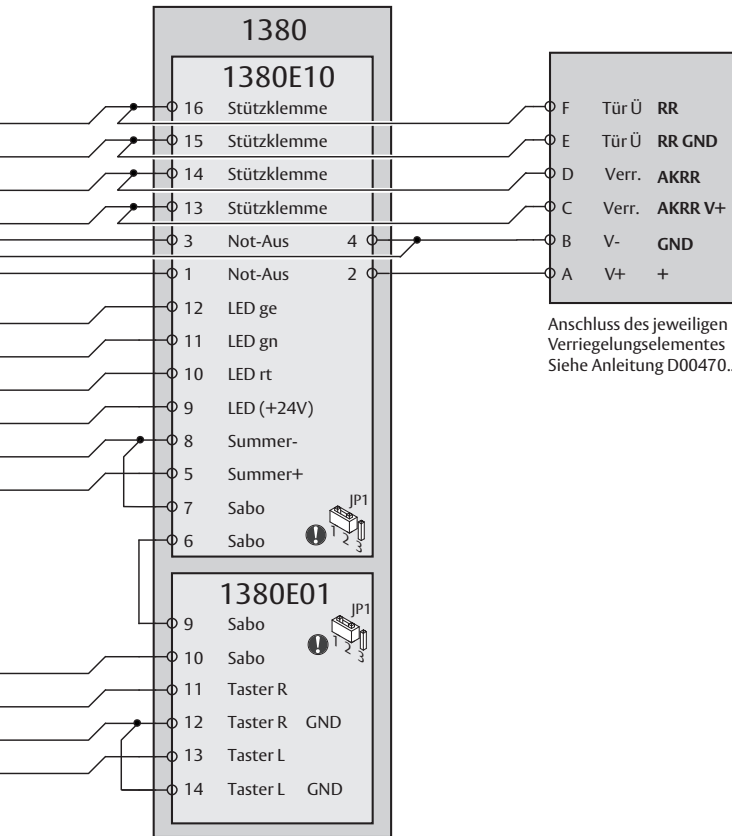

Anschluss des jeweiligen Verriegelungselementes  
Siehe Anleitung D00470..

# Bidirektional

Mögliche Profile

00

02

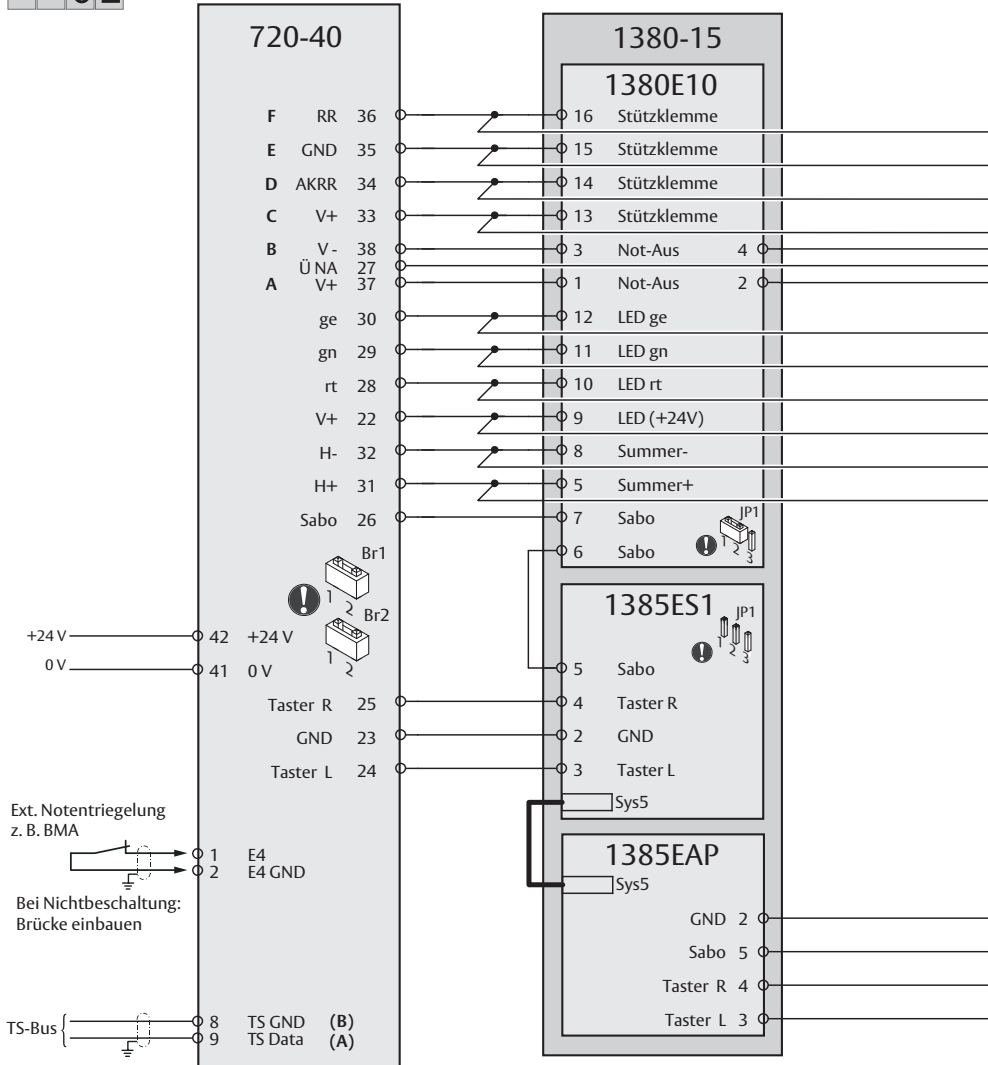

AP001500: 1380-15 beidseitig

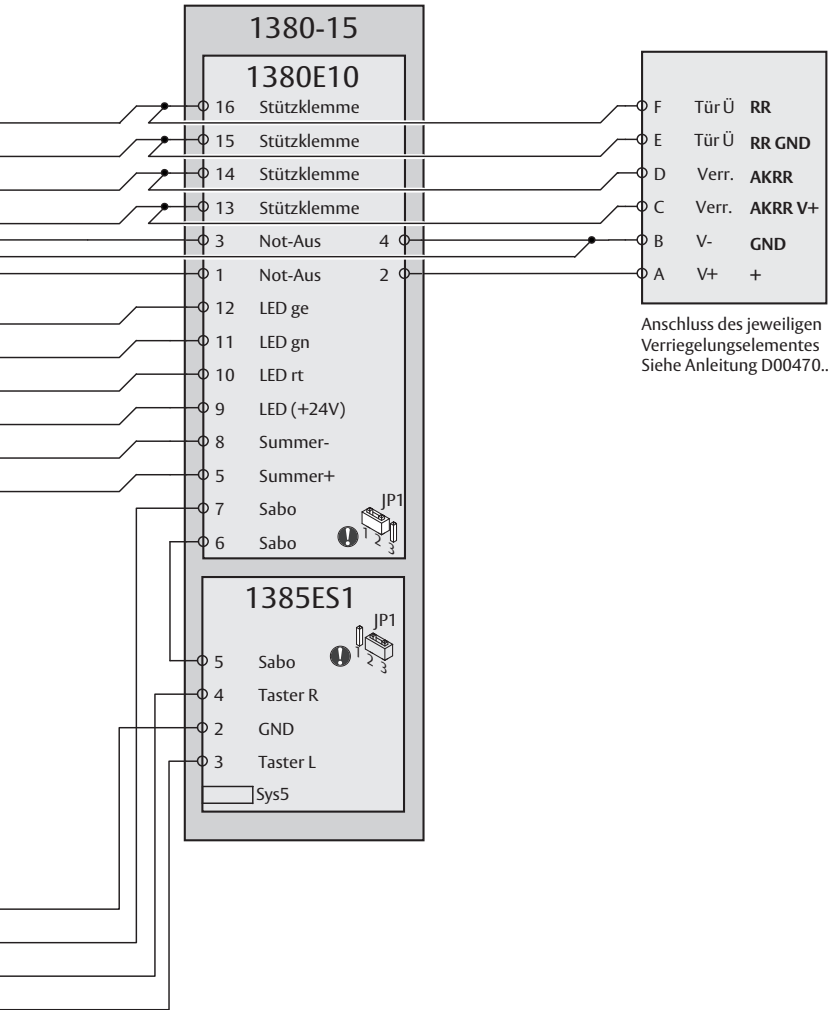

Anschluss des jeweiligen Verriegelungselementes  
 Siehe Anleitung D00470..

# Bidirektional

Mögliche Profile

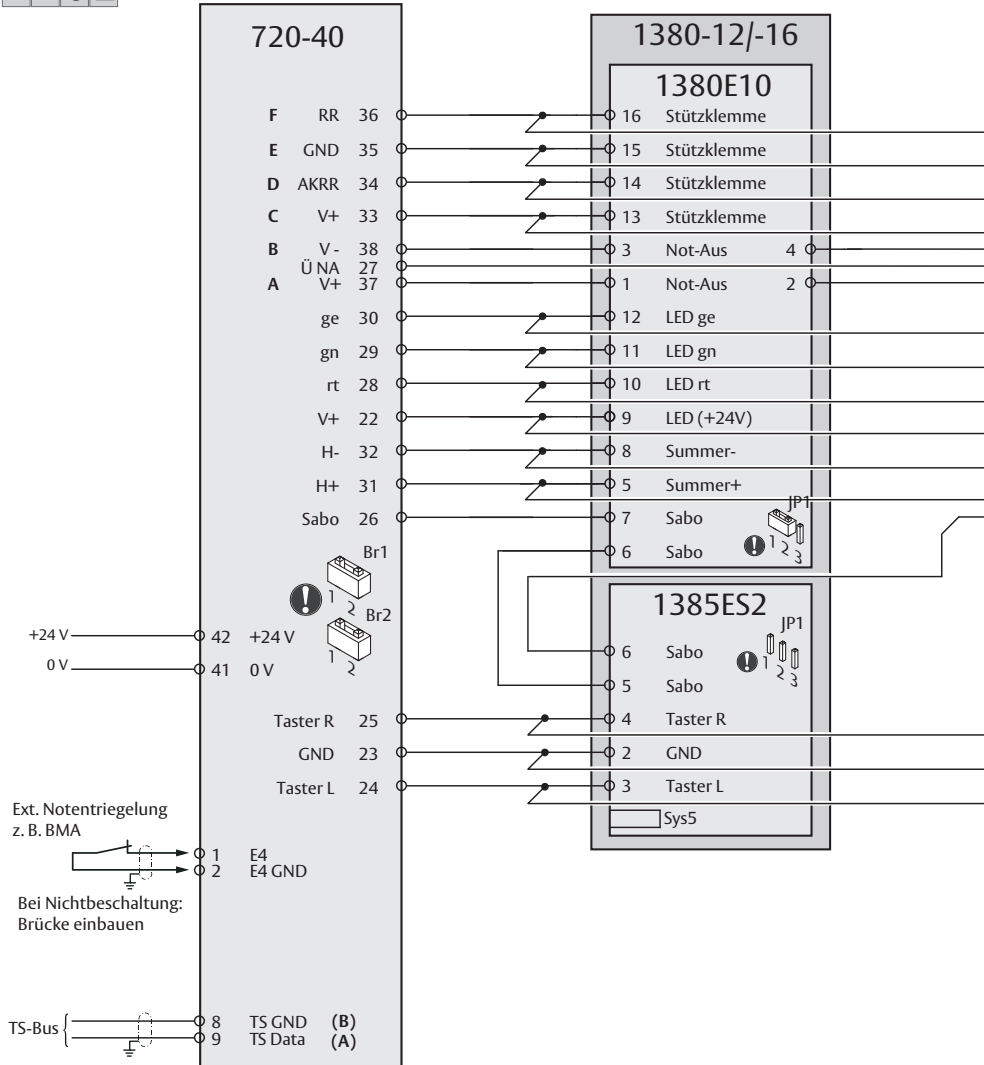
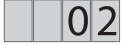

AP003200: 1380-12/-16 beidseitig



## 1380-12/-16

### 1380E10

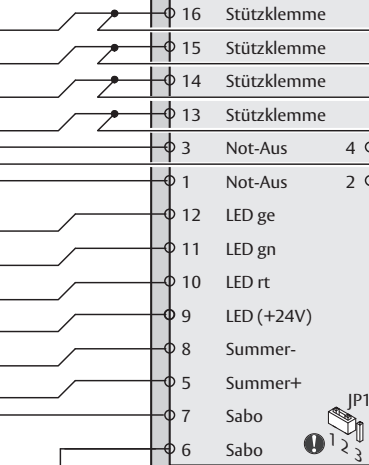

### 1385ES2

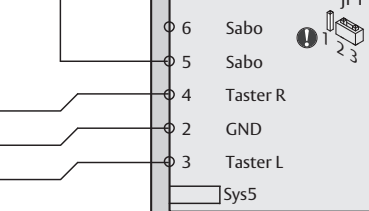

Anschluss des jeweiligen Verriegelungselementes  
Siehe Anleitung D00470..

# Bidirektional

Mögliche Profile

01

03

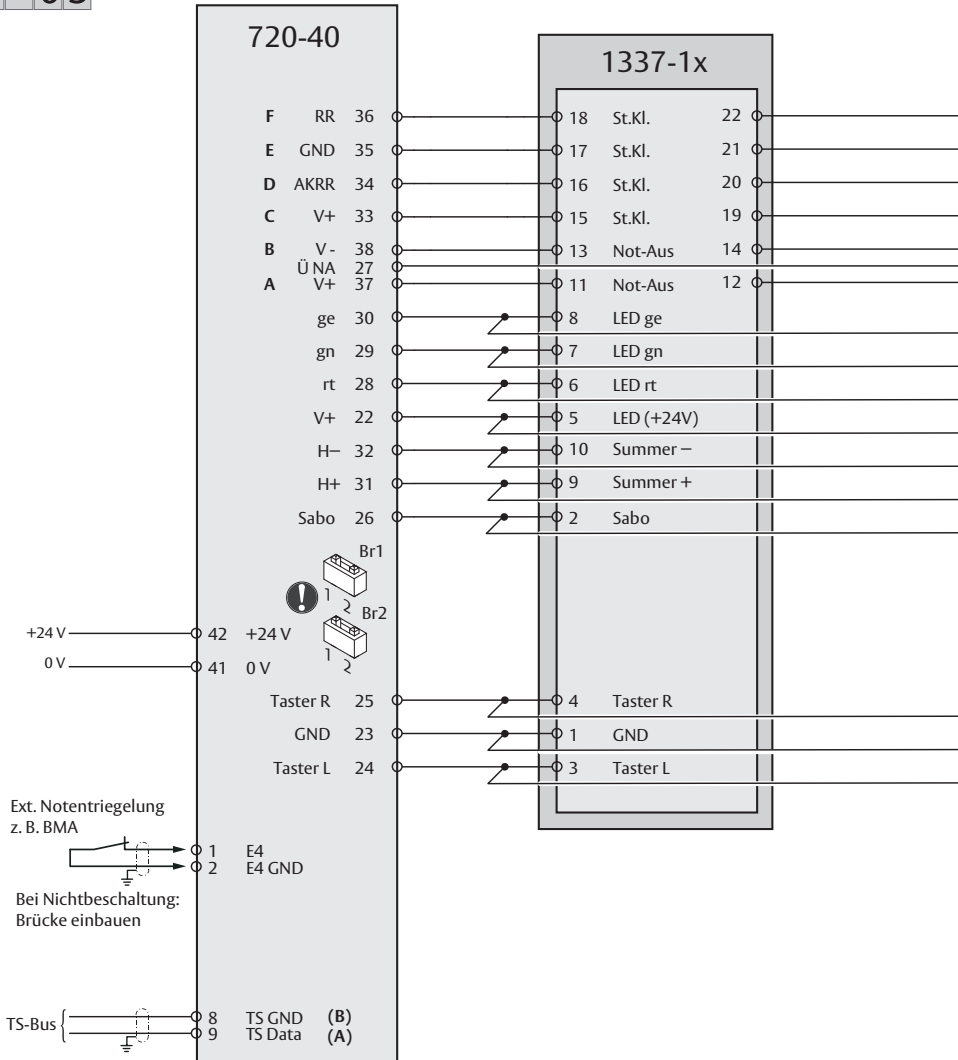

AP001600: 1337-10/-11 beidseitig

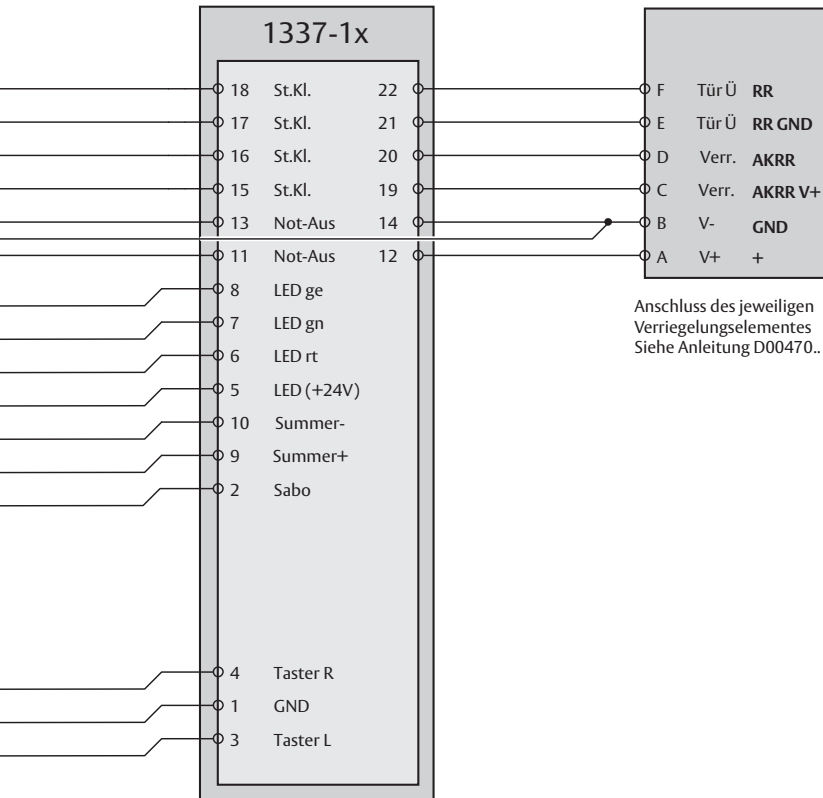

# Bidirektional

Mögliche Profile

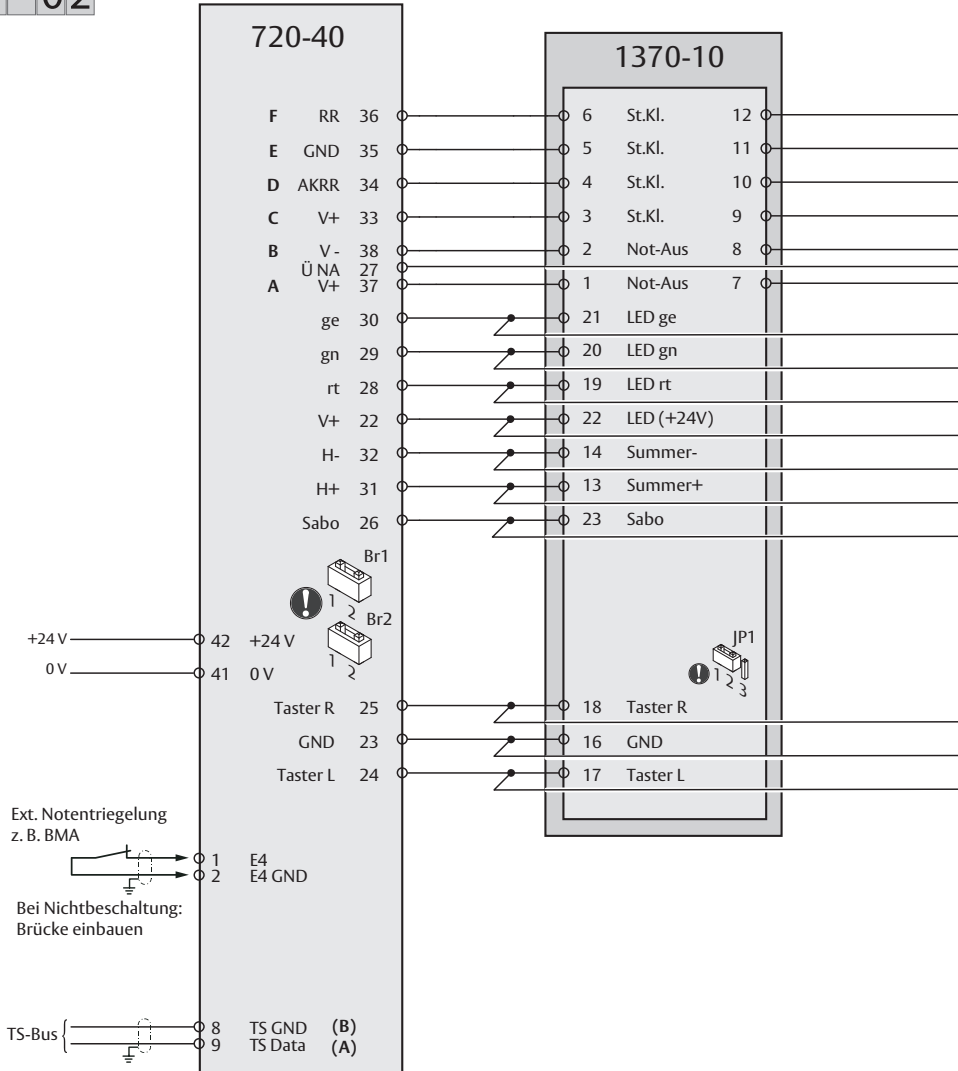

AP001700: 1370-10 beidseitig

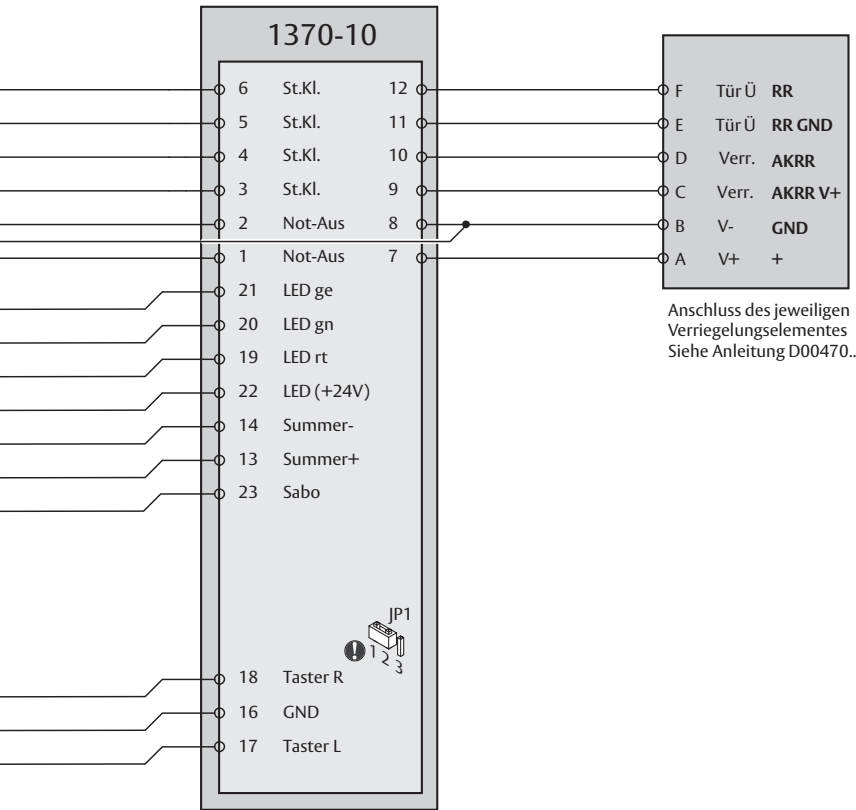

# Bidirektional

Mögliche Profile

01

03

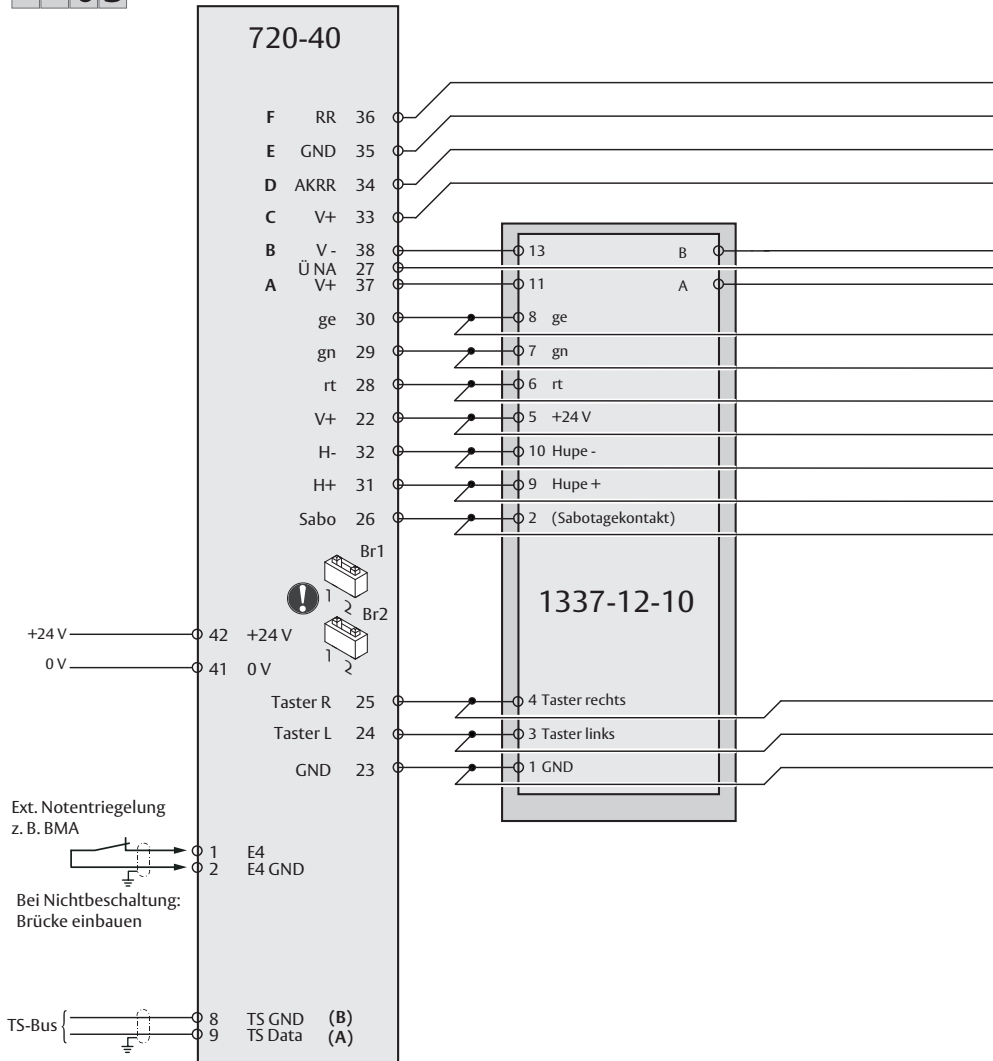

AP001800: 1337-12 beidseitig

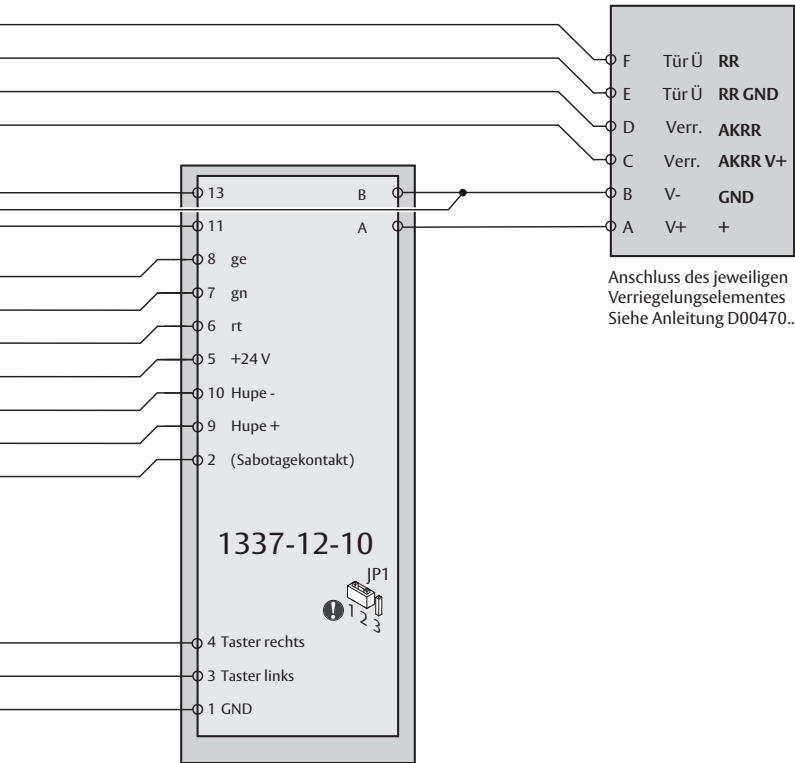

Anschluss des jeweiligen Verriegelungselementes  
Siehe Anleitung D00470..

# Bidirektional- 1-Kontakt Bedienung

Mögliche Profile

04

06

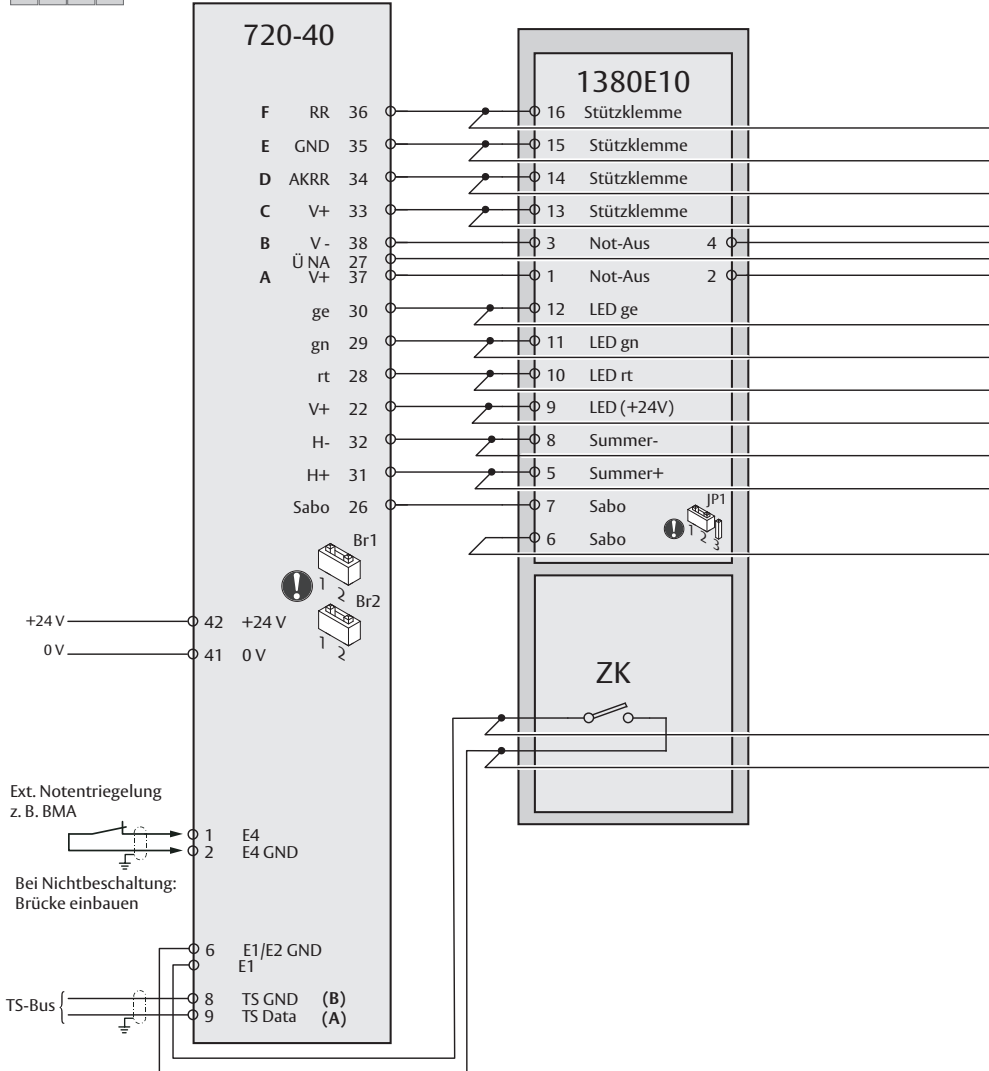

AP001900: 1380E10 beidseitig mit Bedienung über Zutrittskontrolle



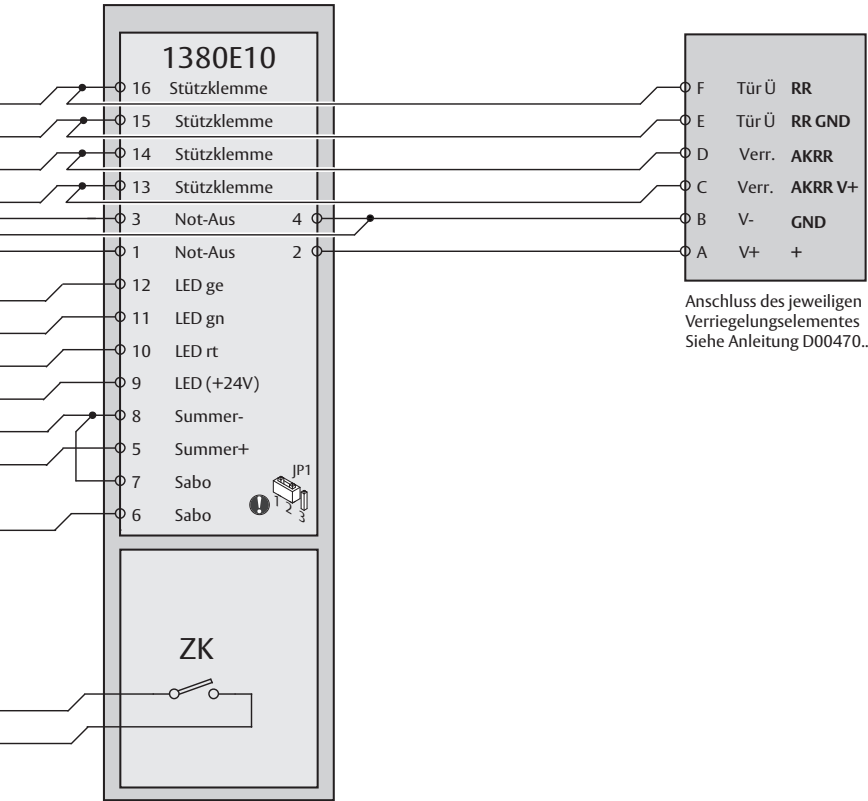

# Zentral NOTAUF, max. 19 Türen

Mögliche Profile

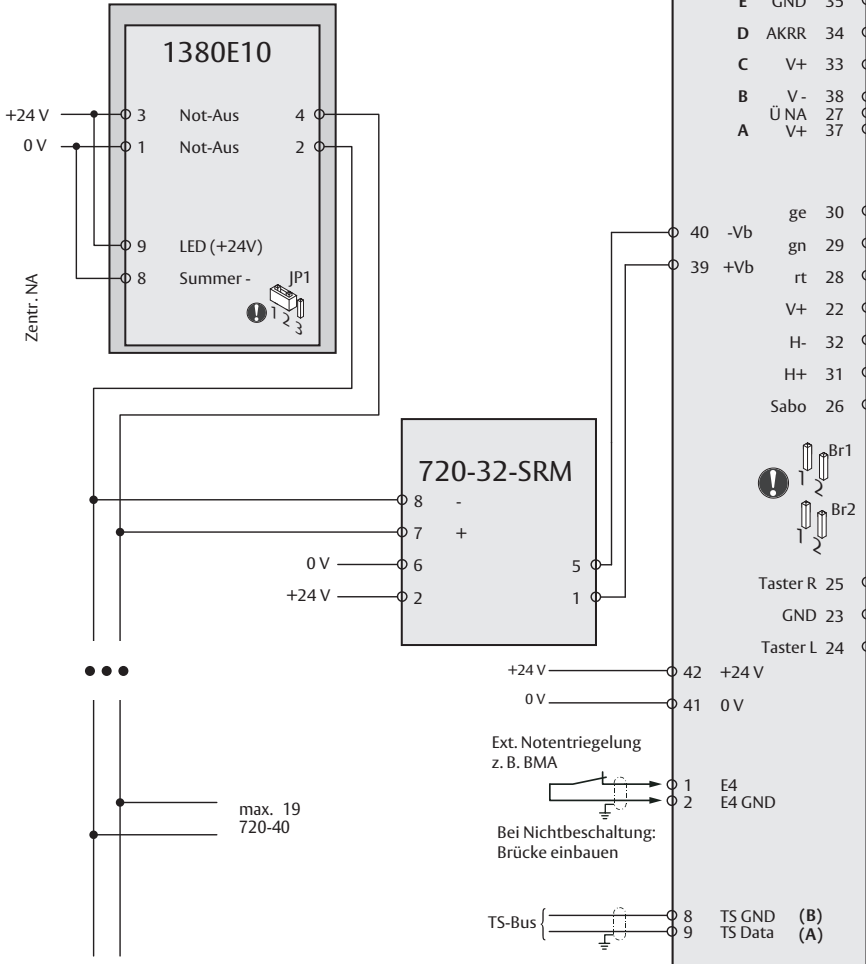

AP002000: 1380E03 zur Bedienung beidseitig

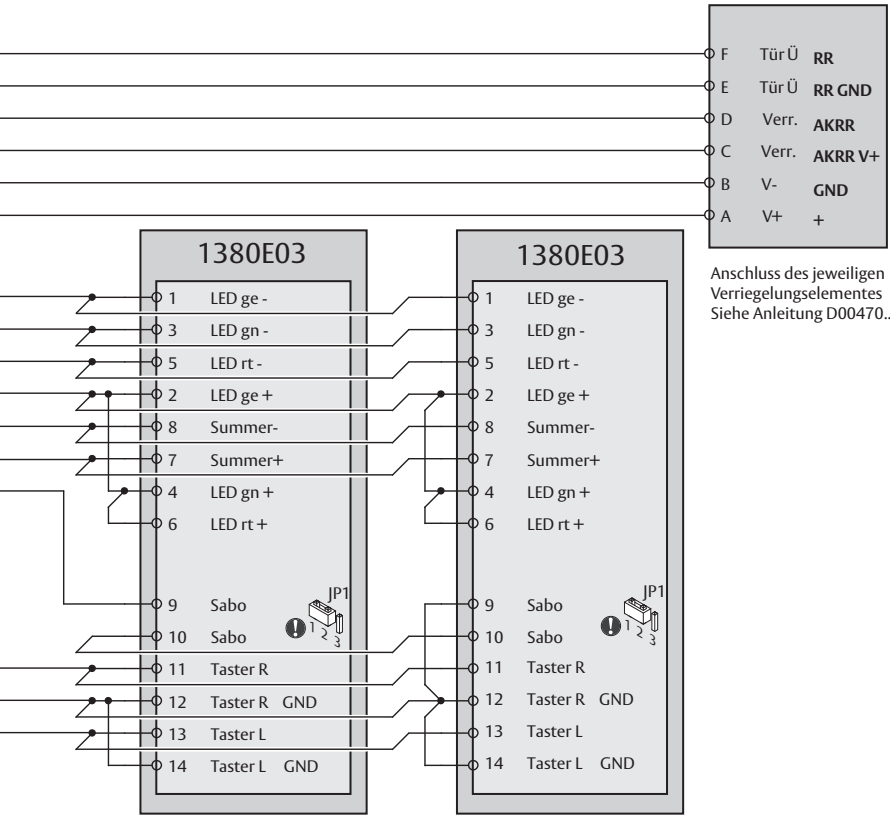

Anschluss des jeweiligen Verriegelungselementes  
Siehe Anleitung D00470..

# Zentral NOTAUF, max. 19 Türen

Mögliche Profile

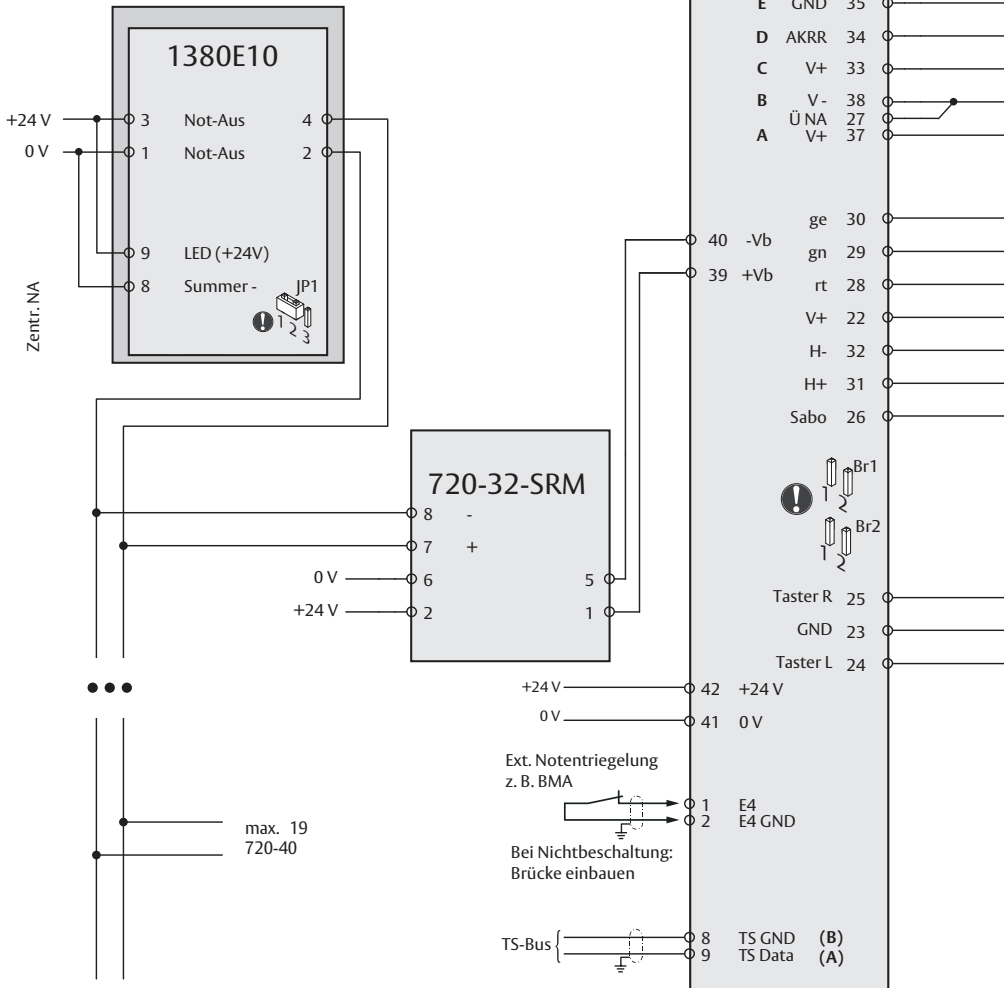
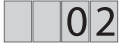

AP002100: 1332-10/-11 zur Bedienung beidseitig

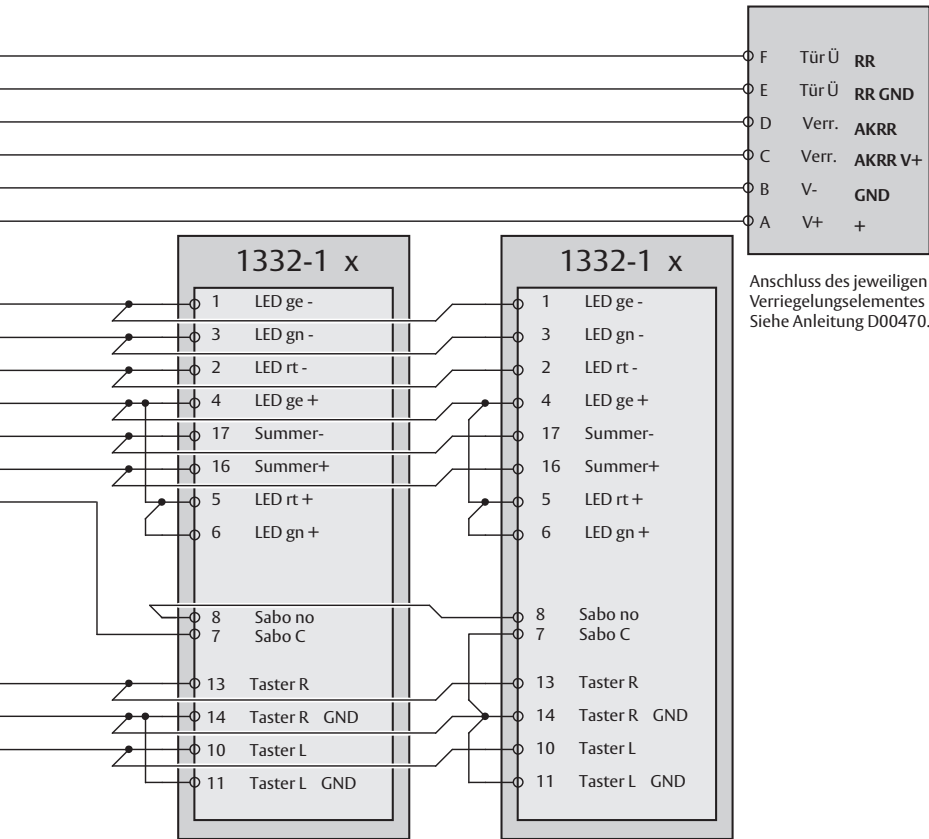

Anschluss des jeweiligen Verriegelungselementes  
Siehe Anleitung D00470..

# Zentral NOTAUF, max. 19 Türen, mit Meldefunktion

Mögliche Profile

00

02

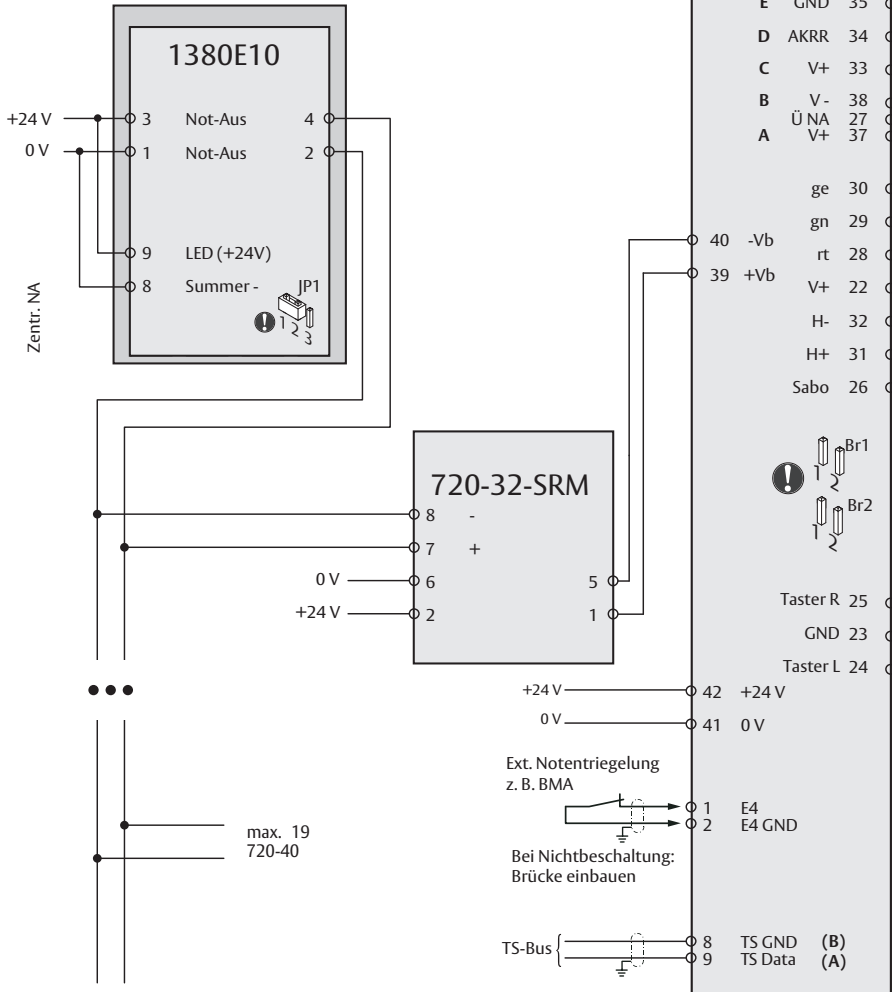

AP002200: 1380 mit Schlüsselschalter entgegen der Fluchtrichtung (Innenbereich)

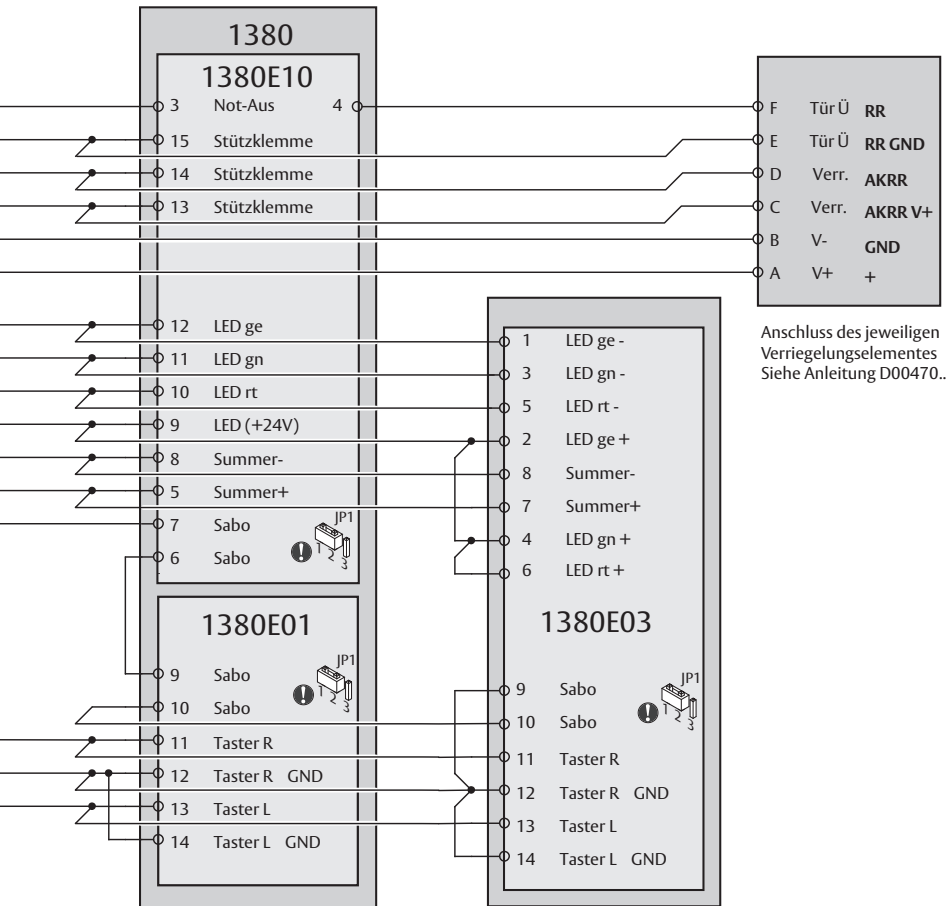

# Zentral NOTAUF, max. 19 Türen, mit Meldefunktion

Mögliche Profile

00

02

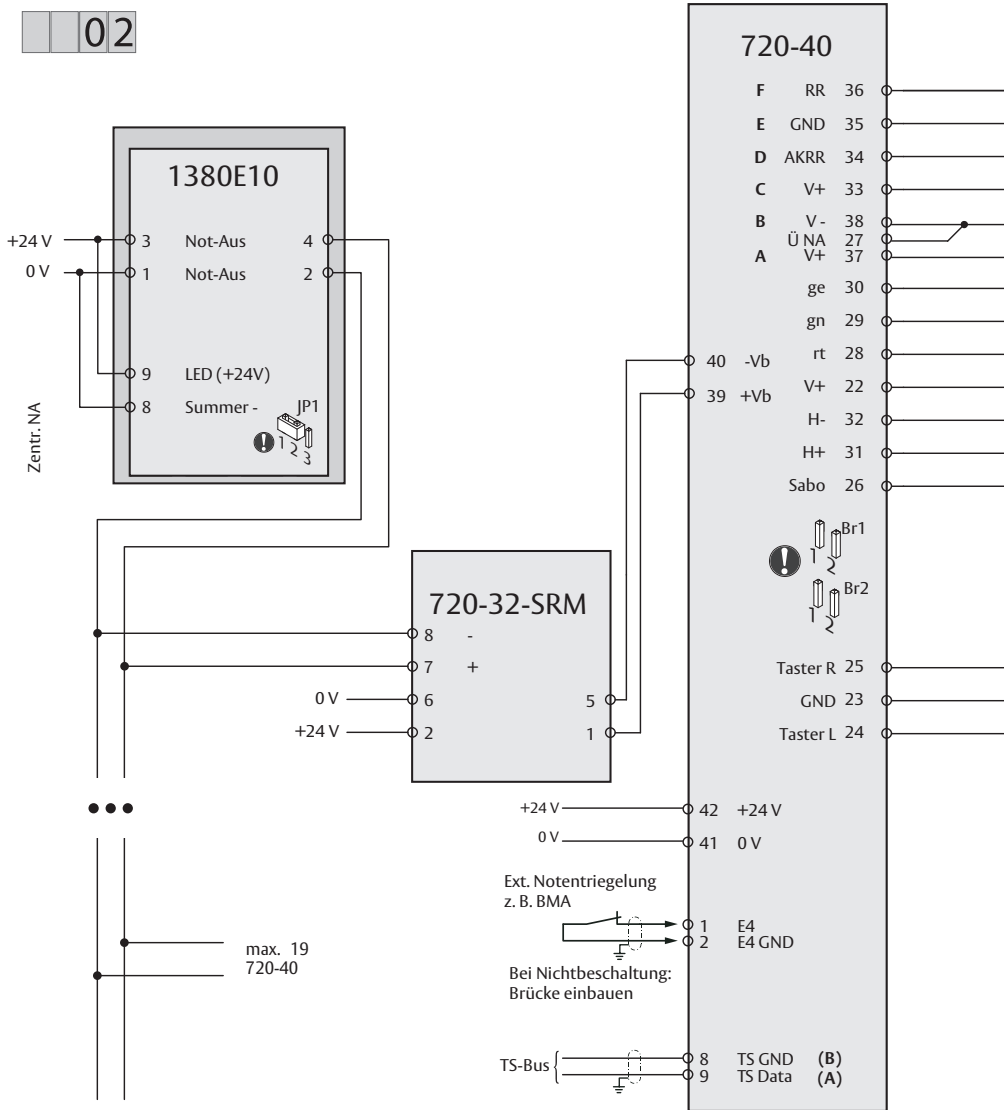

AP002300: 1380-15 mit Schlüsselschalter entgegen der Fluchtrichtung (Innenbereich)



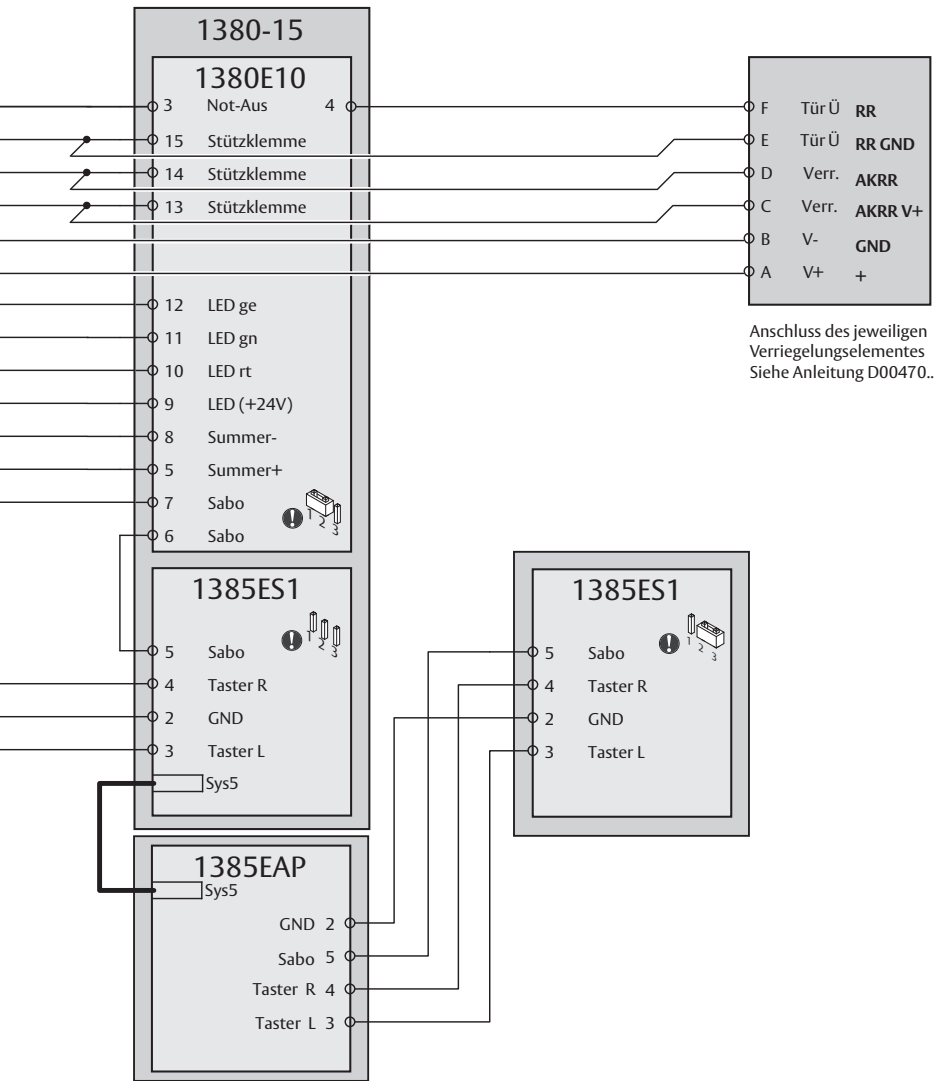

Anschluss des jeweiligen Verriegelungselementes  
 Siehe Anleitung D00470..

# Zentral NOTAUF, max. 19 Türen, mit Meldefunktion

Mögliche Profile

00

02

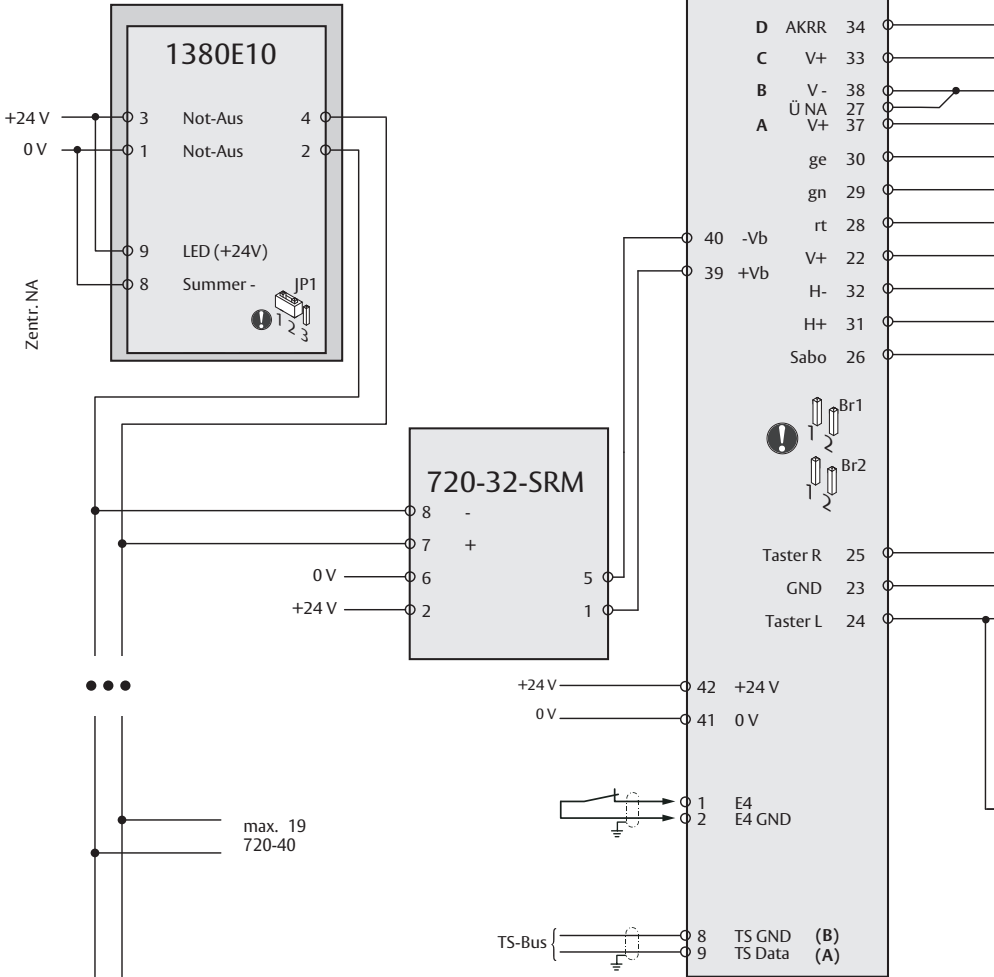

AP003300: 1380-12/-16 mit Schlüsselschalter entgegen der Fluchtrichtung (Innenbereich)

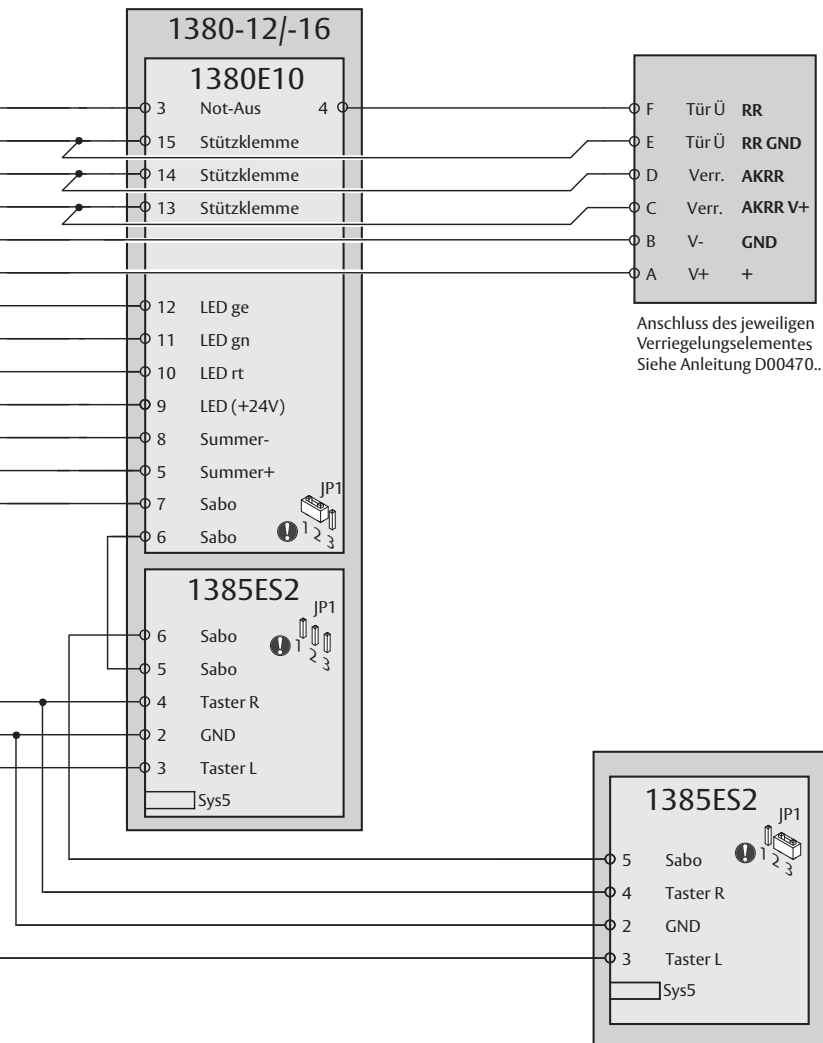

# Zentral NOTAUF, max. 19 Türen, mit Meldefunktion

Mögliche Profile

01

03

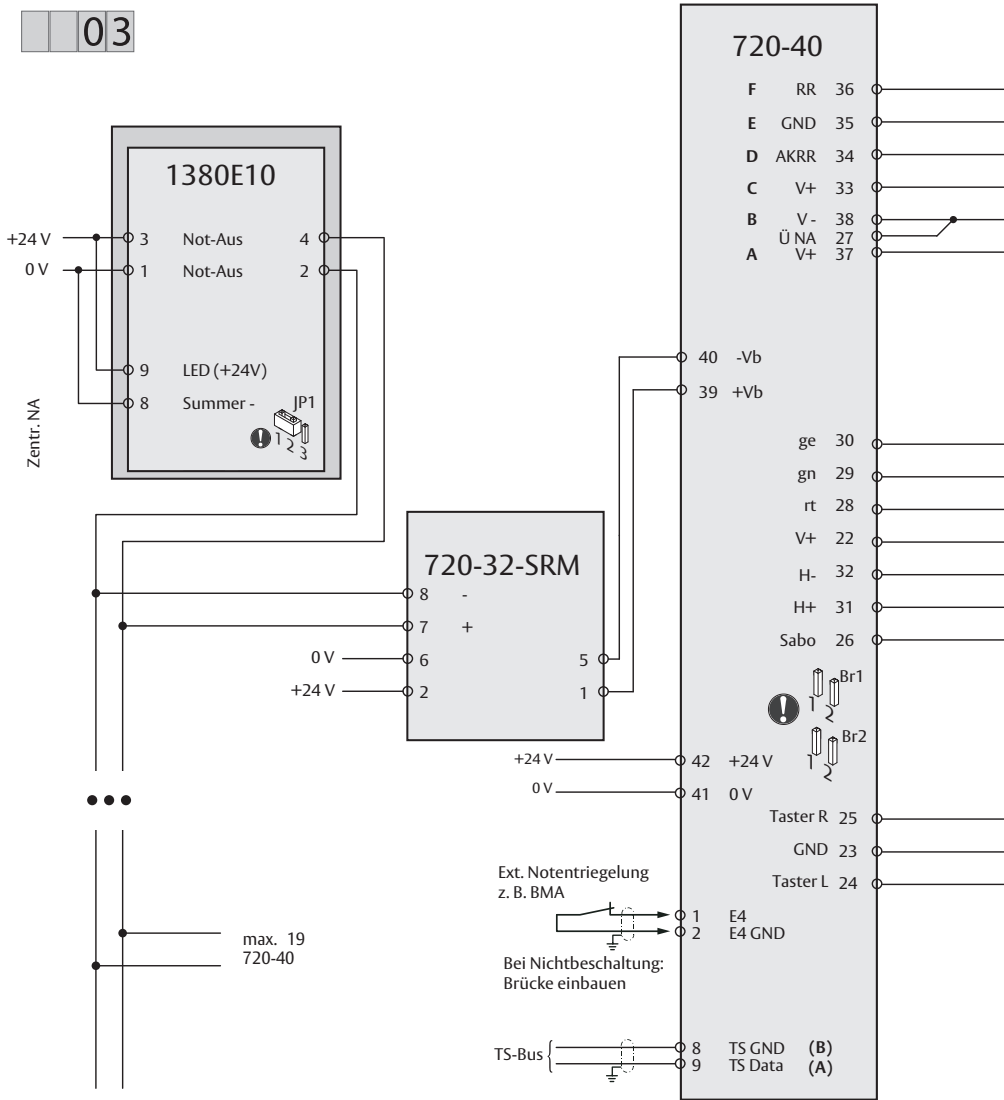

AP002400: 1332-70 mit Schlüsselschalter auf der Außenseite

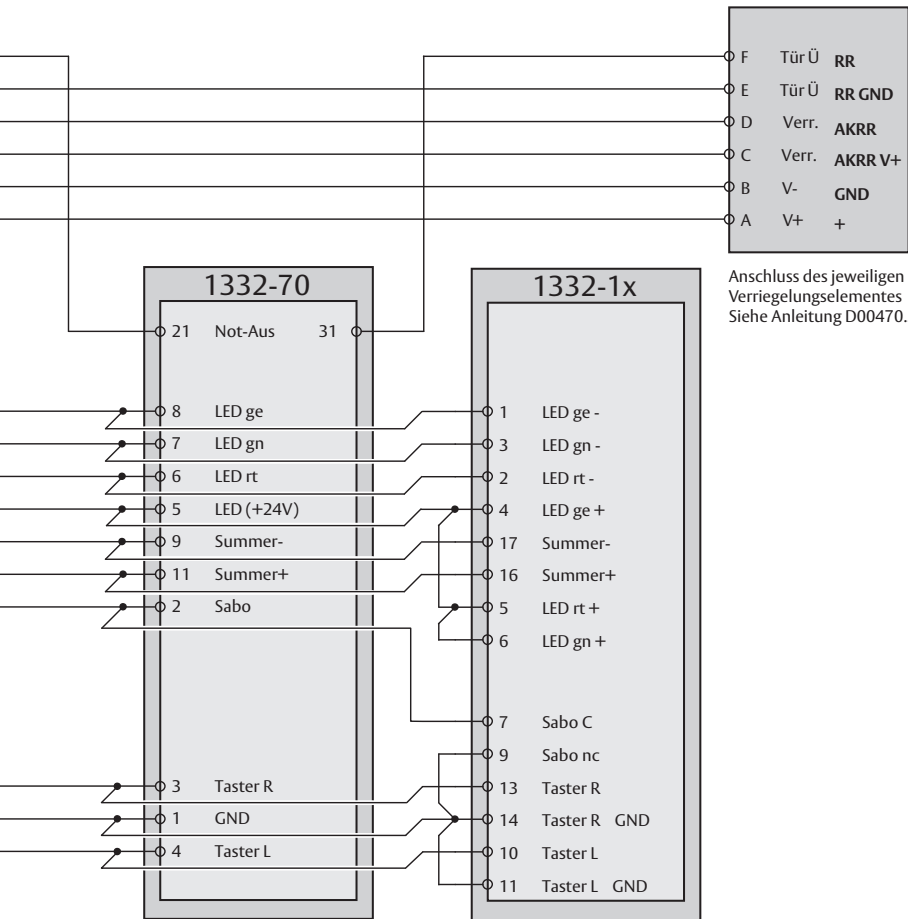

# Zentral NOTAUF, max. 19 Türen, mit Meldefunktion

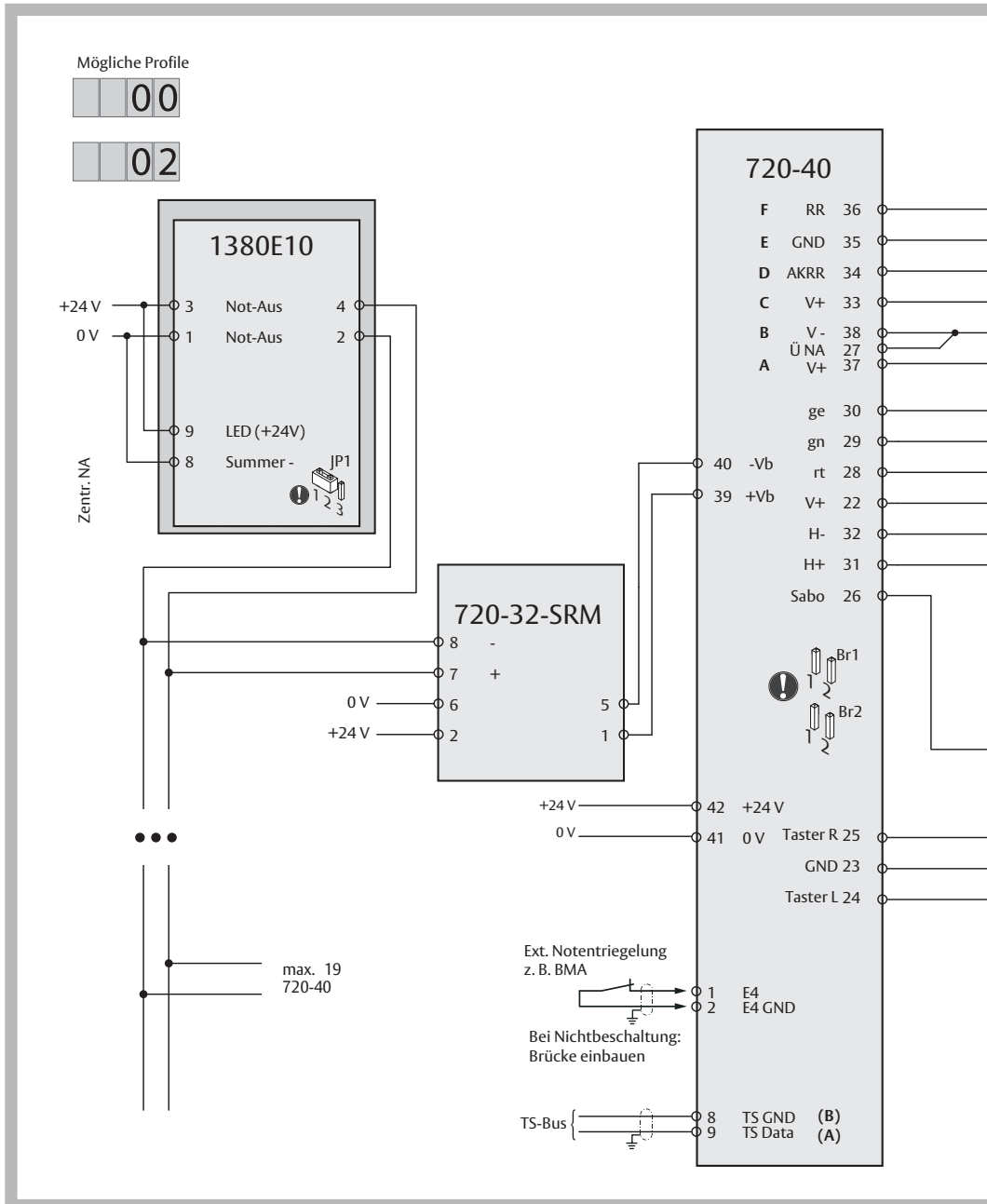

AP002500: 1370-10 mit Schlüsselschalter auf der Außenseite

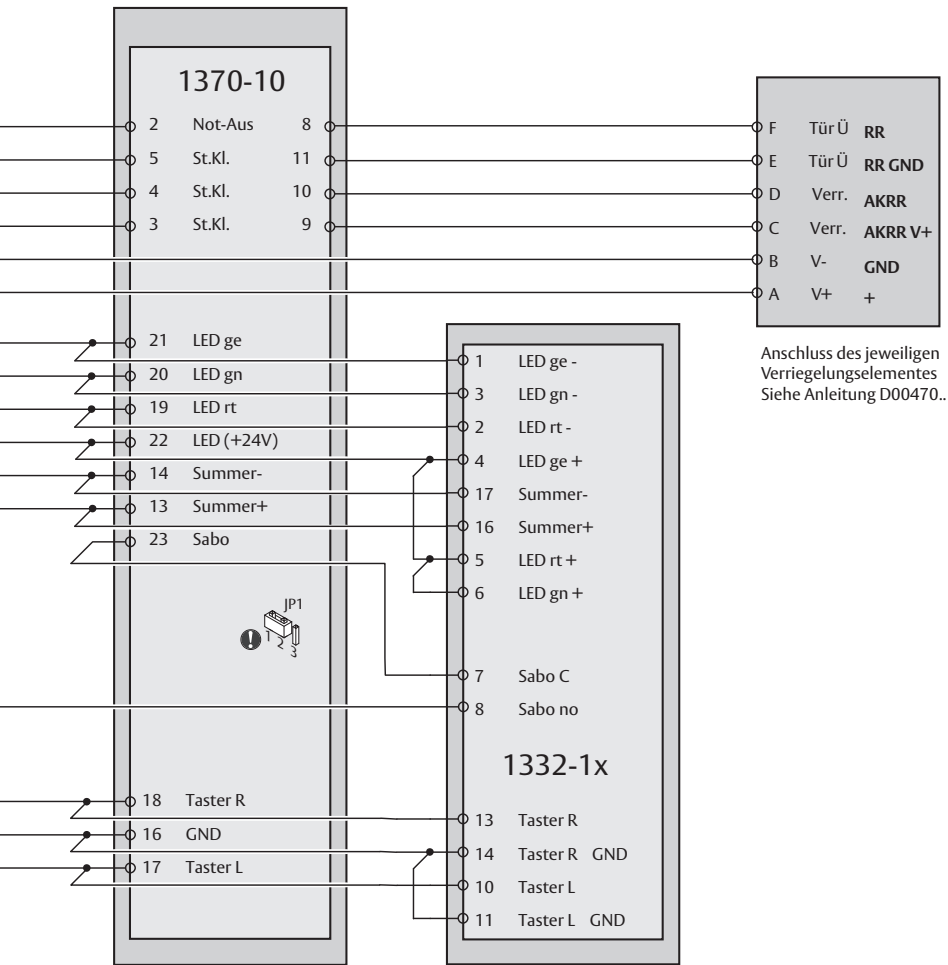

Anschluss des jeweiligen Verriegelungselementes  
 Siehe Anleitung D00470..

# Zentral NOTAUF, max. 19 Türen, mit SW Zeitverzögerung

Mögliche Profile

08

10

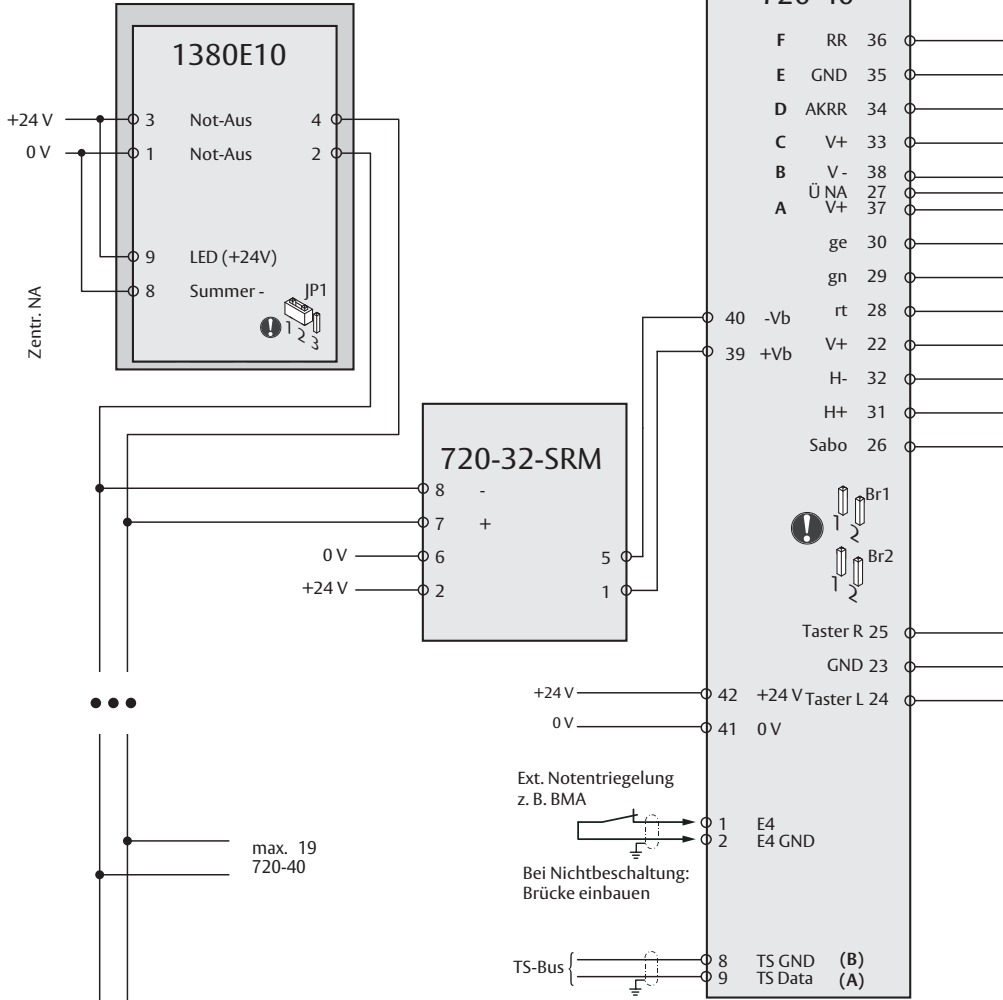

AP002600: 1380 mit Schlüsselschalter entgegen der Fluchtrichtung (Innenbereich)



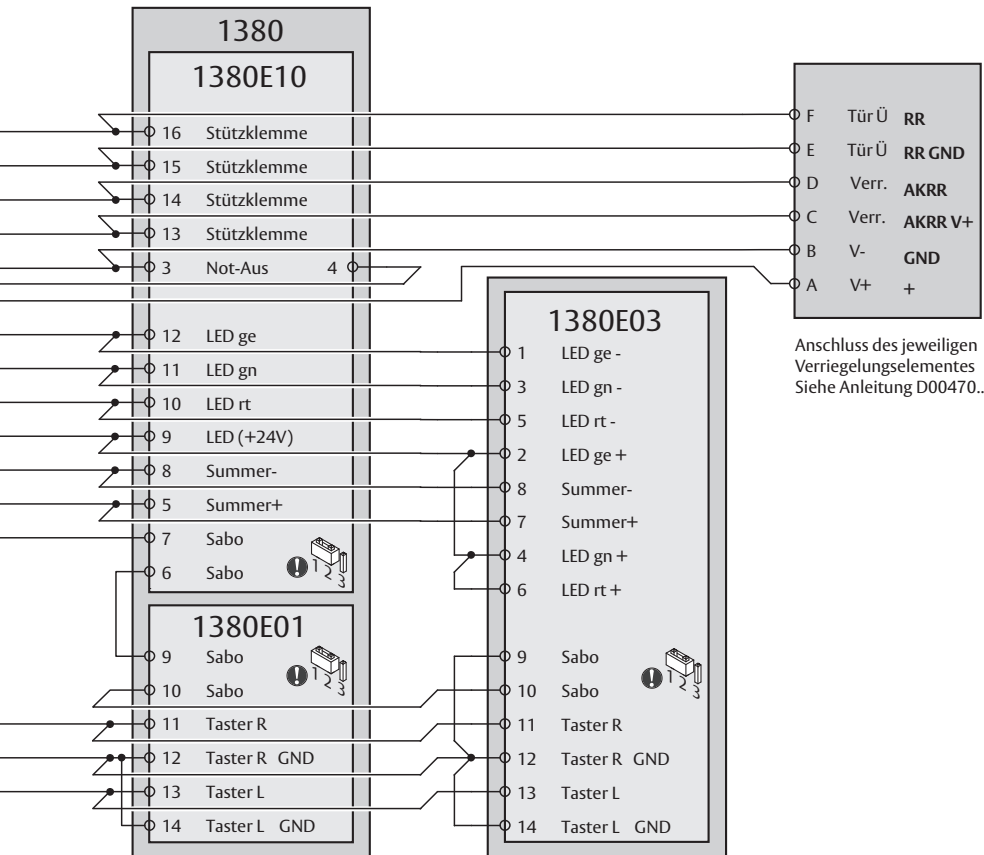

Anschluss des jeweiligen Verriegelungselementes  
Siehe Anleitung D00470..

# Zentral NOTAUF, max. 19 Türen, mit SW Zeitverzögerung

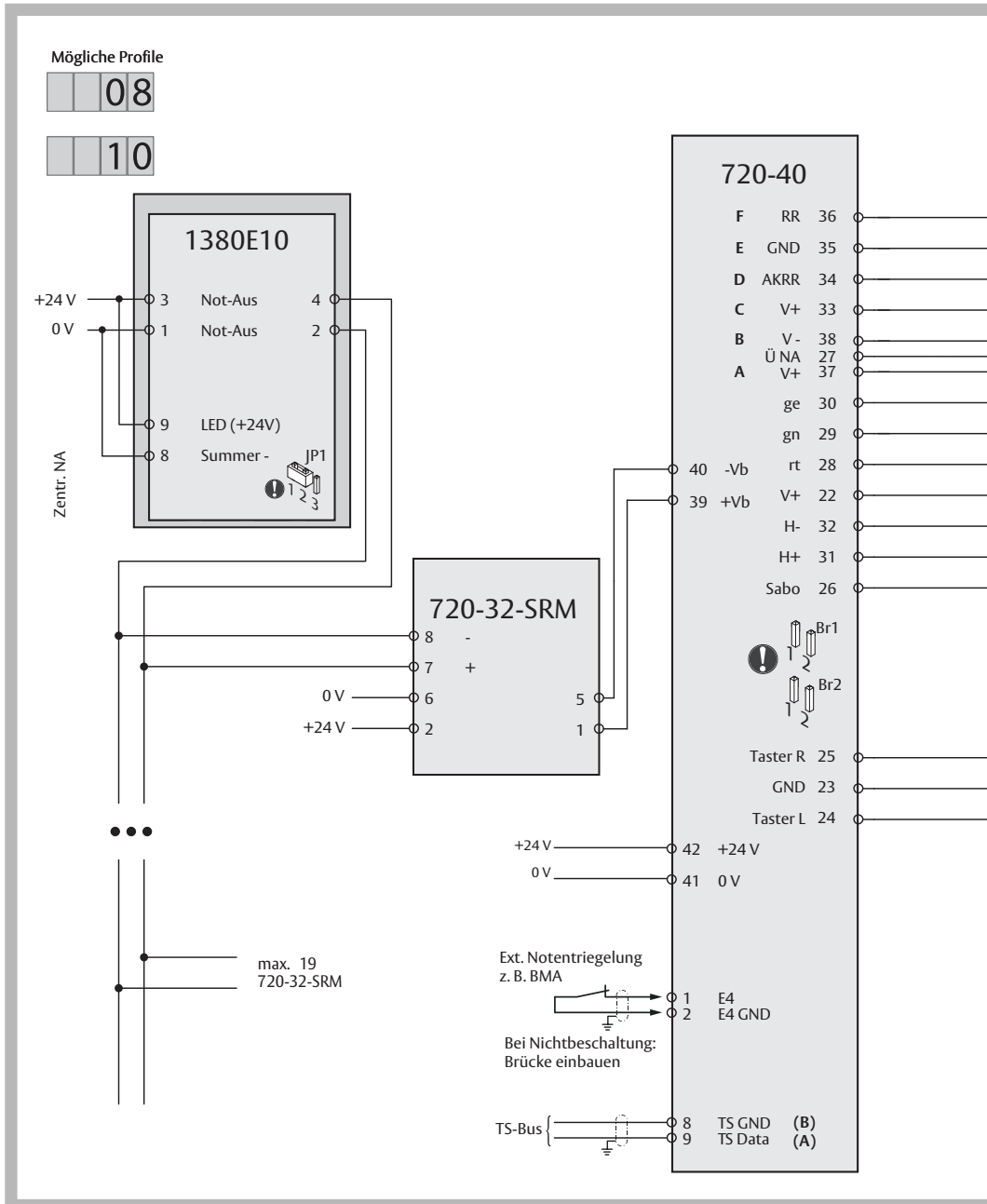

AP002700: 1380-15 mit Schlüsselschalter entgegen der Fluchtrichtung (Innenbereich)

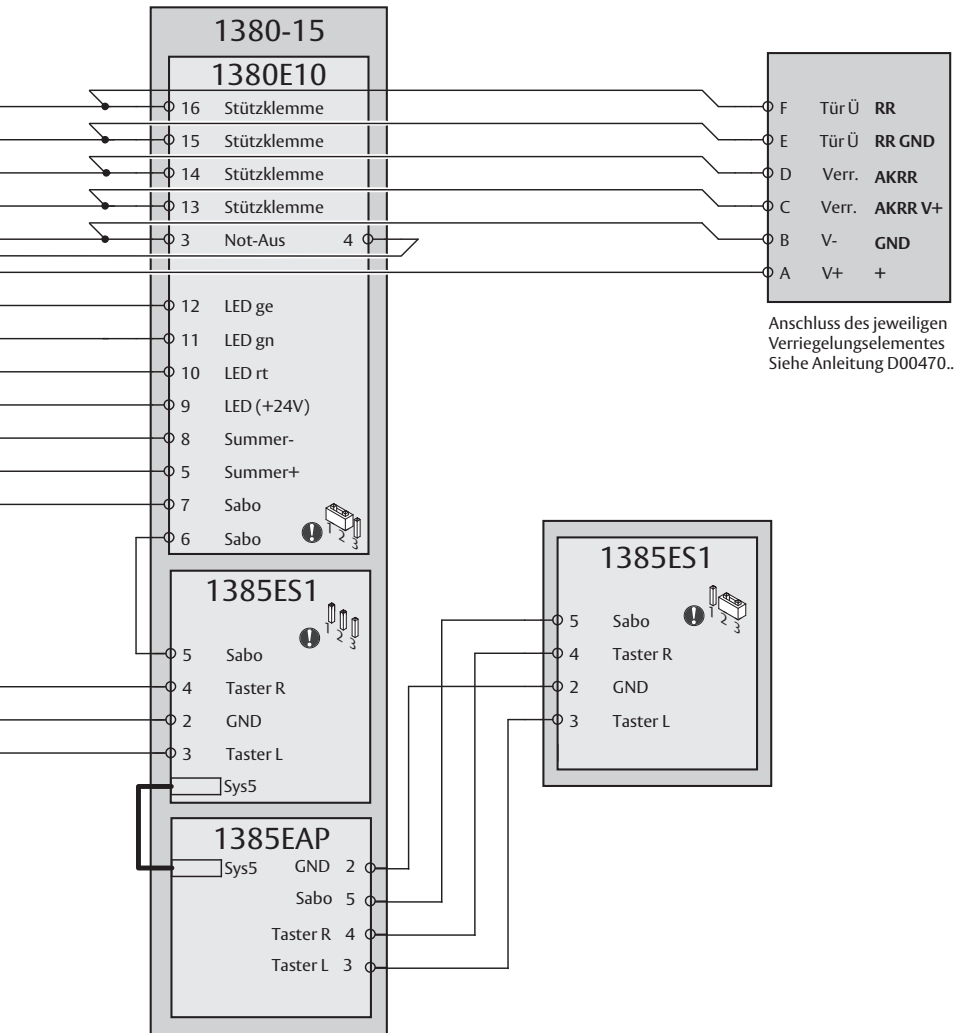

Anschluss des jeweiligen Verriegelungselementes  
Siehe Anleitung D00470..

# Zentral NOTAUF, max. 19 Türen, mit SW Zeitverzögerung

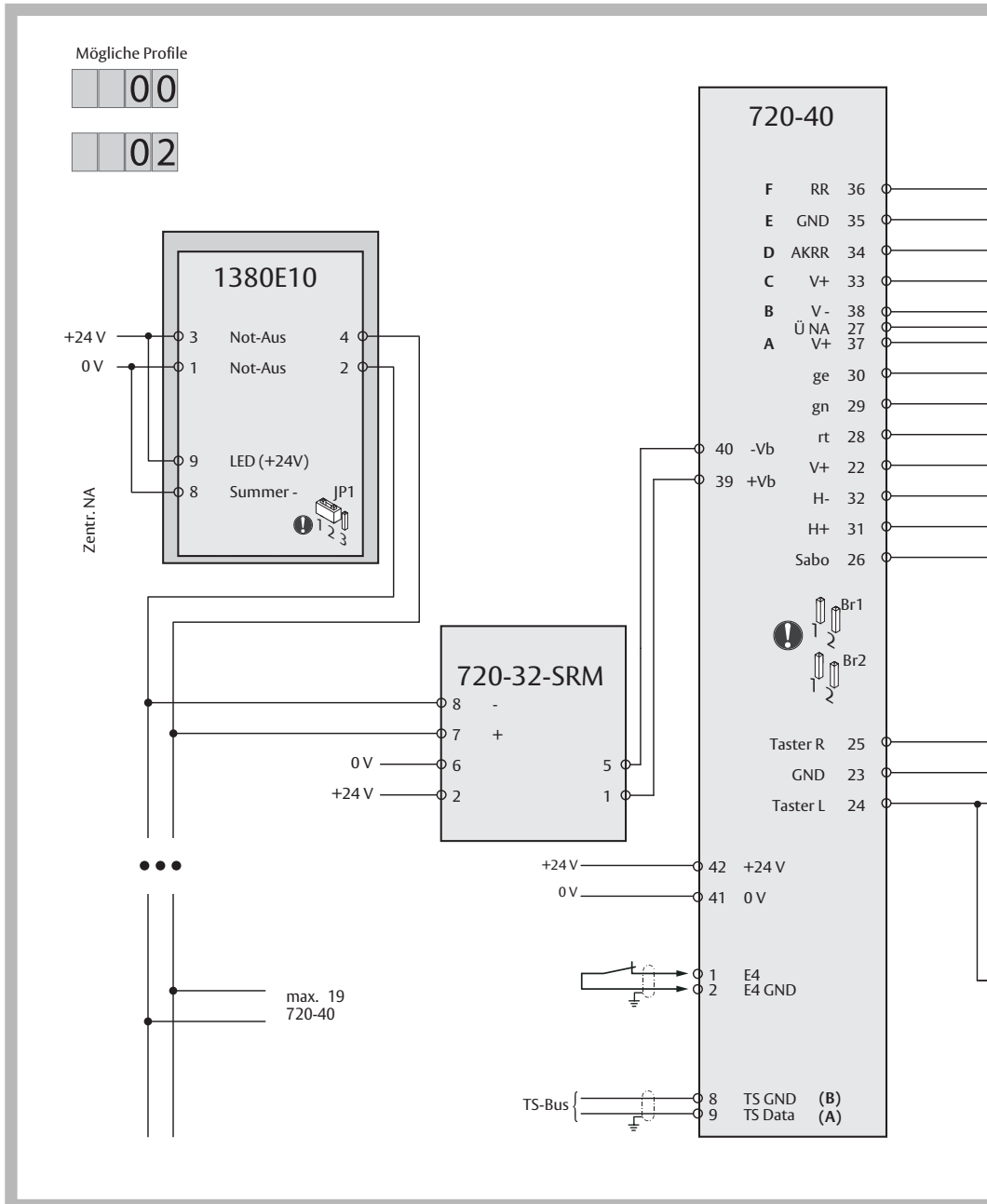

AP003400: 1380-12/-16 mit Schlüsselschalter entgegen der Fluchrichtung (Innenbereich)

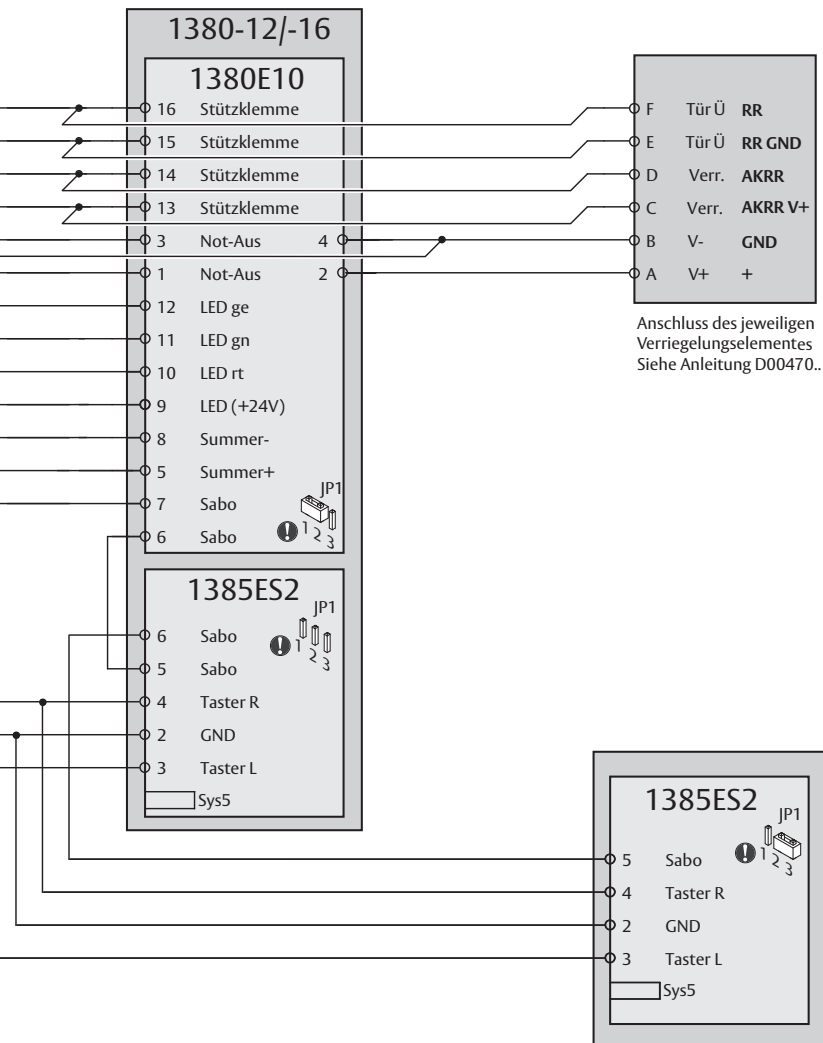

# Zentral NOTAUF, max. 19 Türen, mit SW Zeitverzögerung

Mögliche Profile

09

11

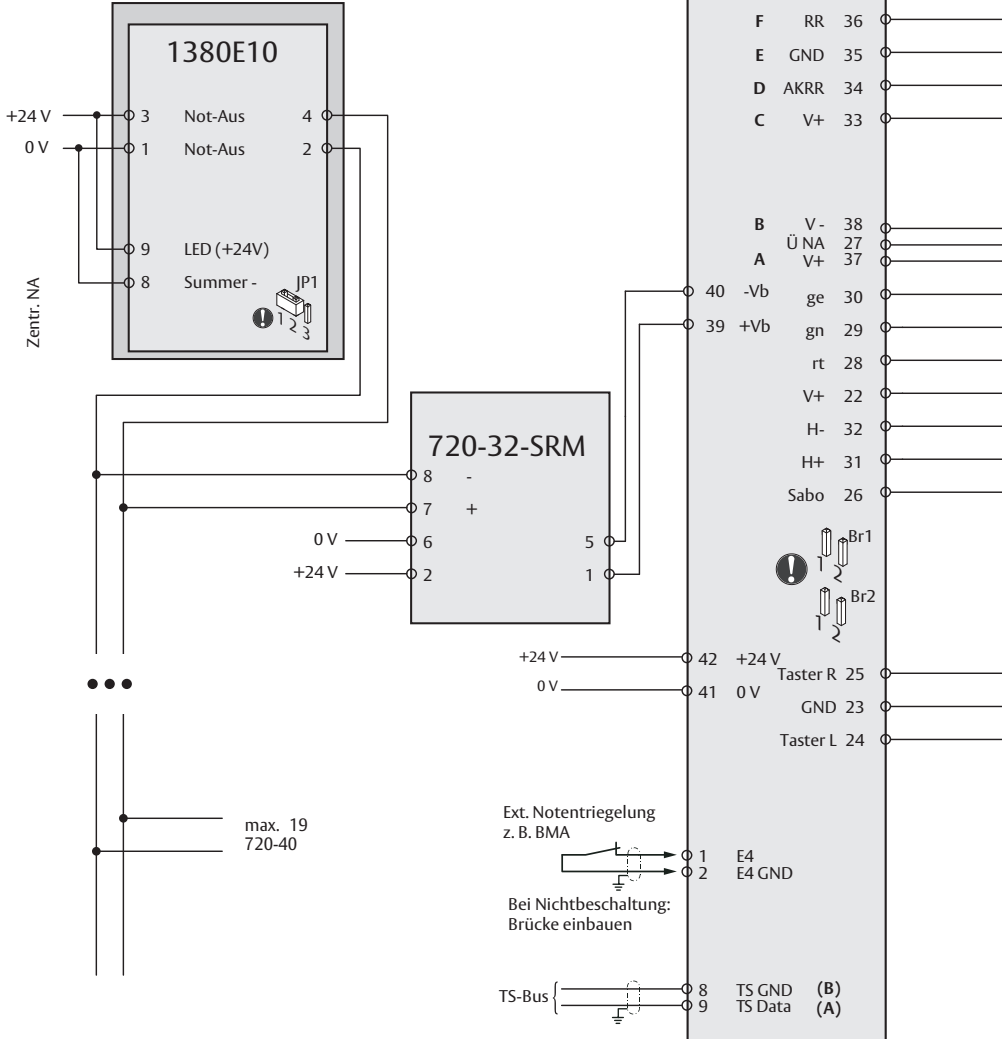

AP002800: 1332-70 mit Schlüsselschalter auf der Außenseite

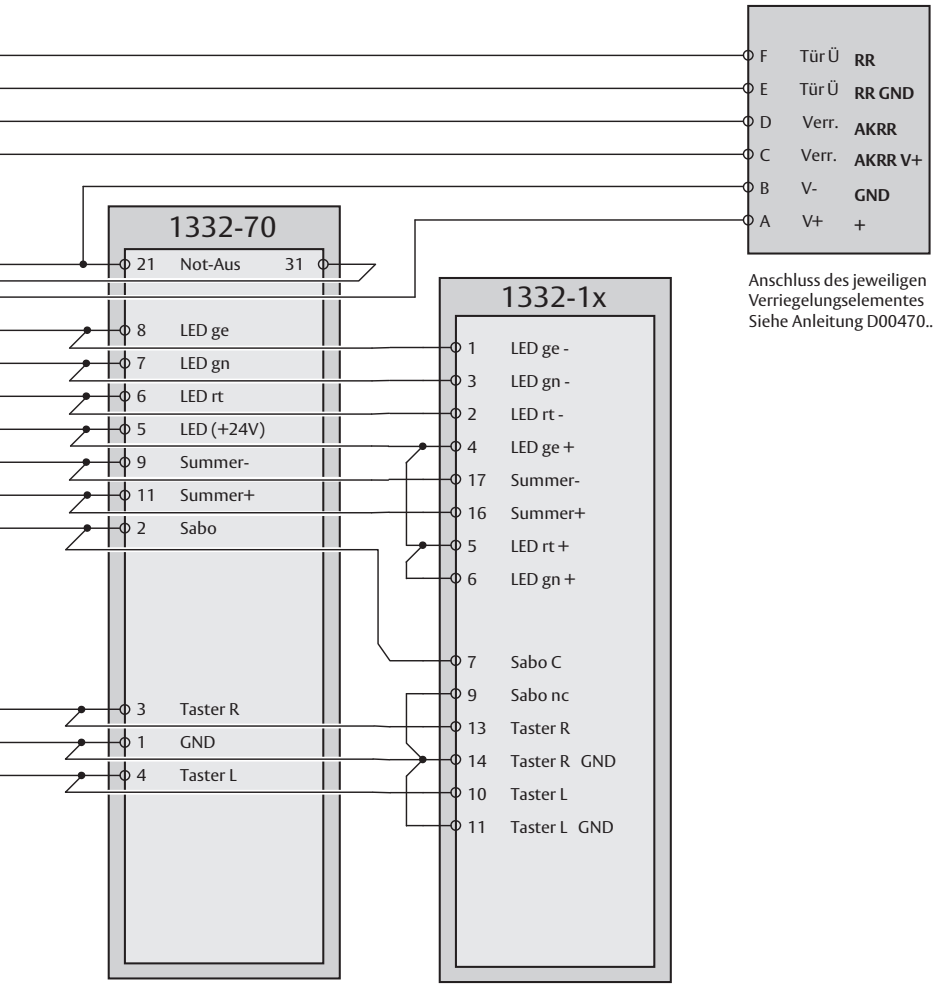

Anschluss des jeweiligen Verriegelungselementes  
 Siehe Anleitung D00470..

# Zentral NOTAUF, max. 19 Türen, mit SW Zeitverzögerung

Mögliche Profile

09

11

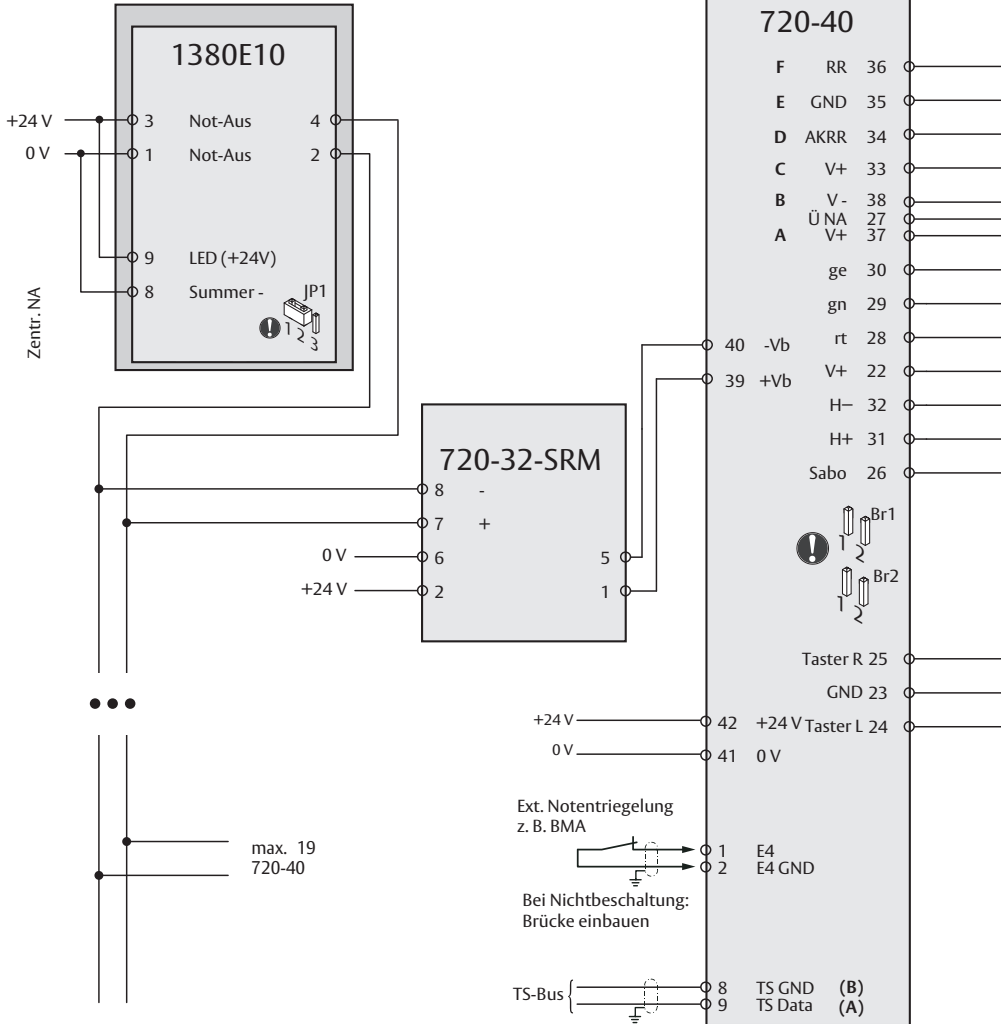

AP002900: 1337-10/-11 mit Schlüsselschalter auf der Außenseite



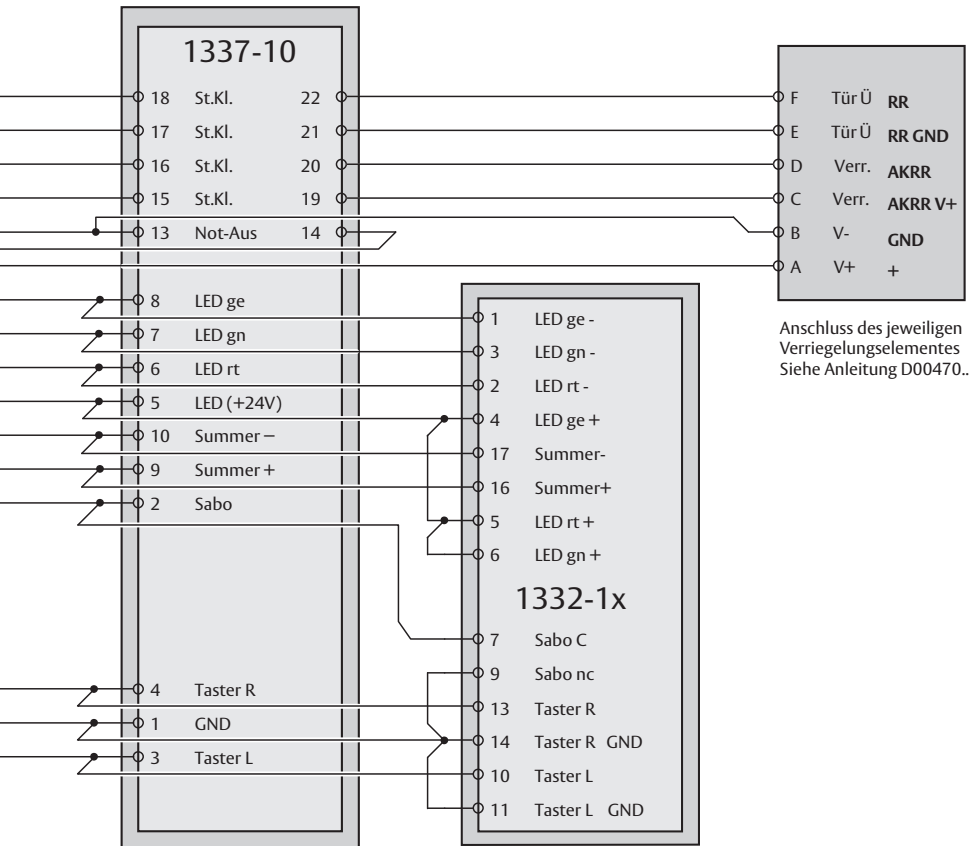

# Zentral NOTAUF, max. 19 Türen, mit SW Zeitverzögerung

Mögliche Profile

08

10

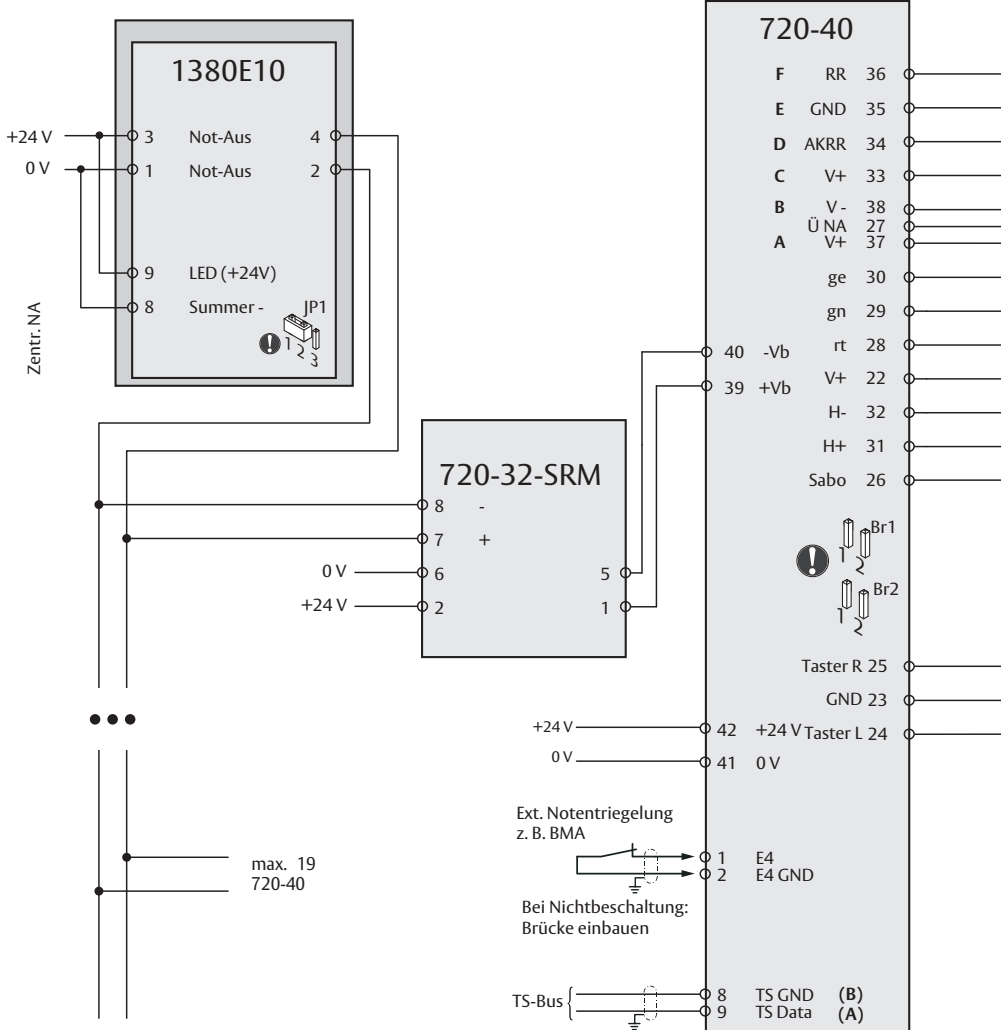

AP003000: 1370-10 mit Schlüsselschalter auf der Außenseite

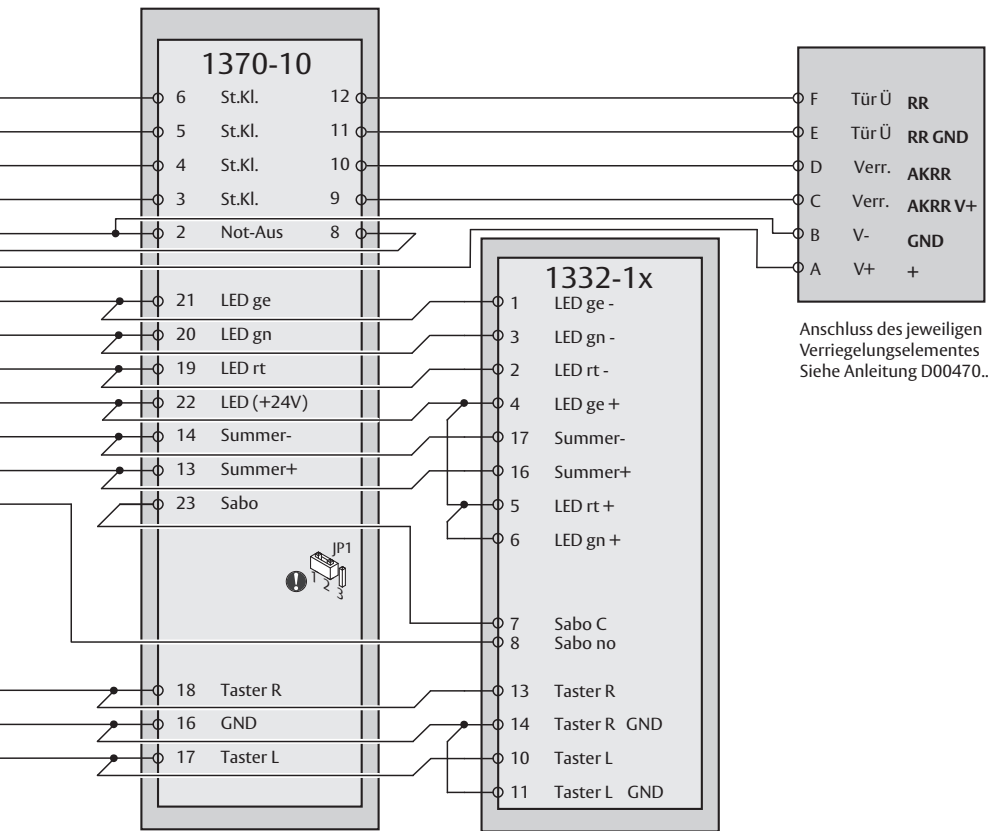

ASSA ABLOY is the global  
leader in door opening solutions,  
dedicated to satisfying  
end-user needs for security,  
safety and convenience



ASSA ABLOY  
Sicherheitstechnik GmbH

Bildstockstraße 20  
72458 Albstadt  
DEUTSCHLAND  
albstadt@assaabloy.com  
Tel. +497431 123-0  
Fax +497431 123-240

[www.assaabloy.de](http://www.assaabloy.de)