



ICS

Stark und verlässlich



ICS. Stark und verlässlich

Mit ICS erhöhen Sie den Komfort in Ihrer Anlage, erhalten Planungs- und Investitionssicherheit und können sich auf die Robustheit und Langlebigkeit des Systems verlassen. ICS ist ein stabiles Wendeschlüsselsystem, das so ausrechenstark ist, dass bereits bei der Planung Schließanlagenreserven berücksichtigt werden können. Ob im Bürogebäude, in der Schule oder im Studentenwohnheim, ICS überzeugt.



ICS-Vorteile auf einen Blick

- › Erhöhter Kopierschutz
 - › Für komplex strukturierte Schließanlagen
 - › Hoher Einbruchschutz
 - › Maximale Patentrestlaufzeit bis 2029
-

Das Zutrittssystem für komplex strukturierte Schließanlagen

ICS ist ideal für komplex strukturierte Schließanlagen mit einer Vielzahl an unterschiedlichen Nutzergruppen. Beispielsweise in Bürogebäuden, Hotelbetrieben, Vereinen, Studentenwohn- und Pflegeheimen. Gemeinsam mit seinen qualifizierten Partnern stattet EVVA seit hundert Jahren Objekte weltweit mit Sicherheitstechnik aus.



Primetower | CH



BG/BRG Pichelmayergasse | AT

ICS. Ein System, viele Details

ICS bietet unterschiedliche Sperrtechnologien für hohen Schutz: das widerstandsfähige Längsprofil und das markante Bahnen-System mit innen liegenden Ausnehmungen. Die Abfrage erfolgt dabei in 5 Bahnen durch 13 gefederte Sperrelemente und das widerstandsfähige Längsprofil und sorgt so für hohe Sicherheit. Als Wendeschlüssel sorgt ICS für Komfort, die Schlüsseldicke von 3 mm und die hochwertige Neusilber-Legierung machen den Schlüssel widerstandsfähig und verschleißarm.

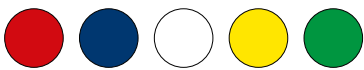
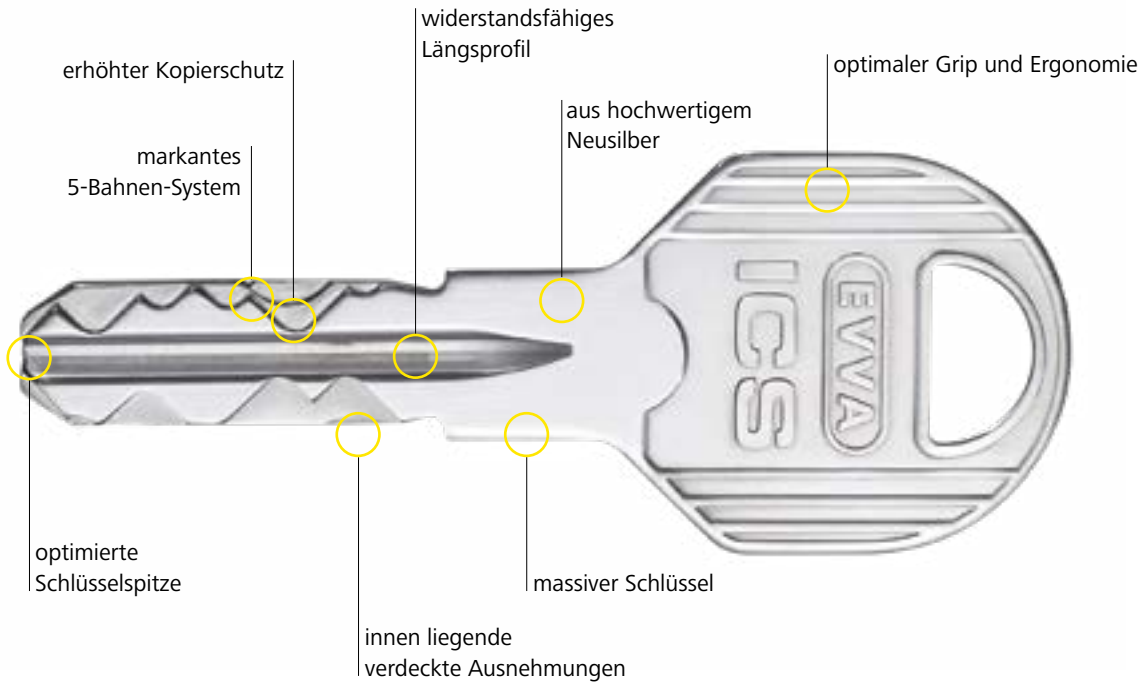

Ganz schön praktisch

Optional sind ICS-Schlüssel in vielen verschiedenen Farben erhältlich. Die farbliche Markierung erleichtert die Zuordnung des Schlüssels.



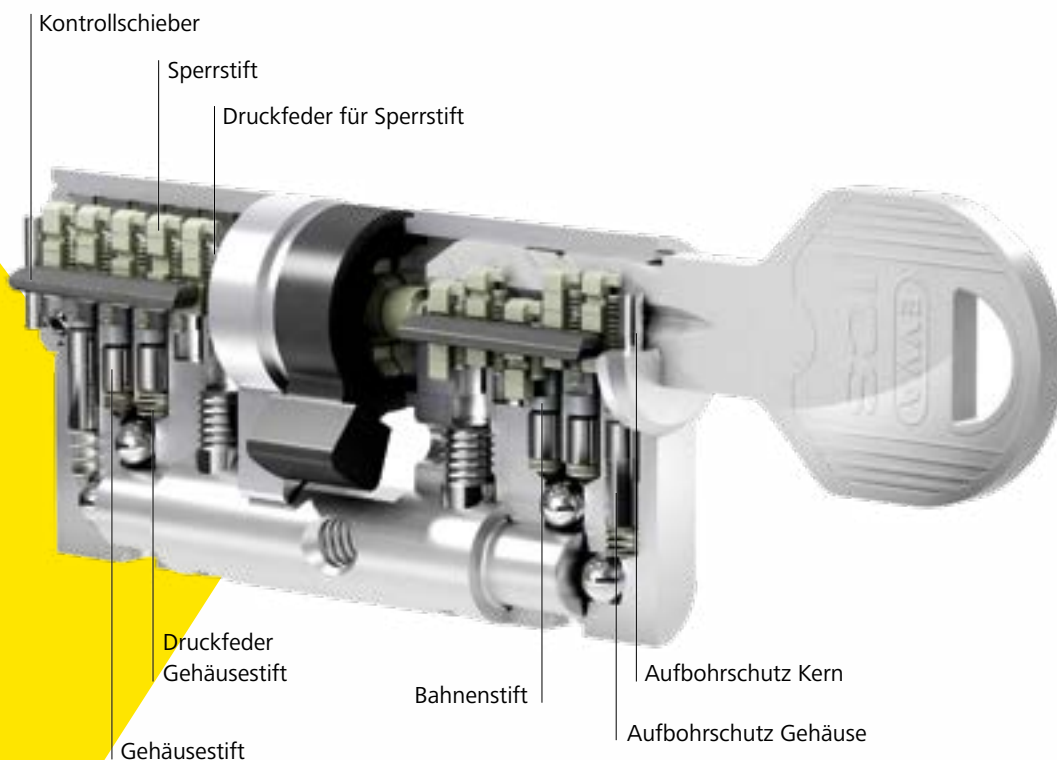

Rundum geschützt

Nachschlüssel, Nachzylinder sowie Schließpläne sind bei berechtigten EVVA-Partnern und nur mit entsprechendem Legitimationsnachweis, der EVVA-Sicherungskarte, erhältlich.

Profitieren Sie von den Sicherheitsmerkmalen

Die verlässlichen Technologien des ICS-Zylinders bieten einen nachhaltigen Schutz gegen illegale Öffnungsmethoden.

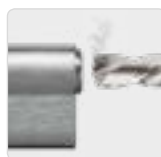

Aufbohrschutz



Ziehschutz



ICS. Im Grundriss

ICS-Schließzylinder bedienen aufgrund ihrer Eigenschaften und zahlreichen Ausführungen und Optionen alle Zutrittssituationen einer Schließanlage.

So können Zutritte zu Räumen und Stockwerken, der Zugang zu Schränken und Vitrinen oder die Aktivierung von Schranken oder anderen elektronischen Anlagen klar strukturiert werden. Damit einher gehen mehr Komfort und mehr Sicherheit.



Möbelzylinder

sorgen für die sichere Verwahrung wichtiger Dokumente.



Knaufzylinder

erlauben komfortables Öffnen und Verschließen ohne Schlüssel.



Jedem Raum seinen Zylinder



Schaltzylinder

steuern elektronische Anlagen wie automatische Schiebetüren.





Doppelzylinder

eignen sich für Innen- und Außentüren und sind mit zahlreichen Ausführungen und Optionen konfigurierbar.



Schalterzylinder

betätigen Steuerungselemente wie z.B. in Liftanlagen.



Hebelzylinder

für Brieffachanlagen und sichere Verwahrung in Vitrinen und Kästen.



Halbzylinder

passen in Schranken, Schlüsselschalter, Lifte und in zahlreichen anderen Situationen.

ICS. Schließanlagen & Struktur

Schließpläne erarbeitet EVVA mit seinen Projektpartnern seit beinahe 100 Jahren mit viel Know-how und großem Erfolg.

ICS mit seinen Codierungs-Merkmalen Längsprofil, Kurvenabfrage und innen liegende Abfrageelemente ist besonders auch für sehr große Objekte geeignet, die Sonderberechtigung in der Schließhierarchie berücksichtigen müssen.

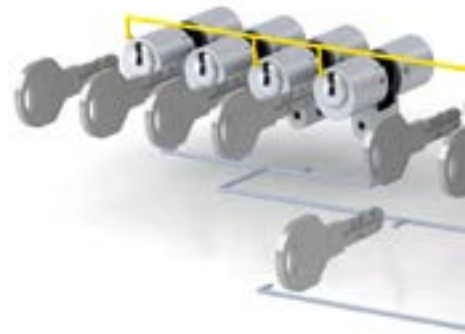

Beispiel Wohnhausanlage

Für Wohnungszylinder sind Schließanlagen-Reserven vorgeplant. Bei Verlust eines Eigenschlüssels (ES) kann dieser durch einen neuen Eigenschlüssel ersetzt werden, der wieder alle Gesamt-Zentralzylinder und Zentralzylinder sperrt.

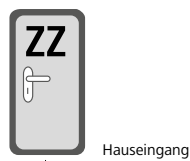
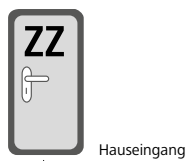
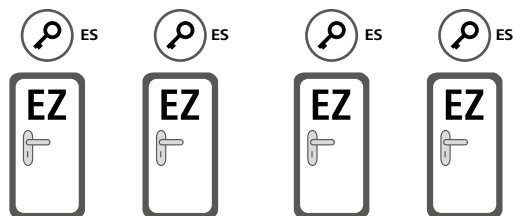

Weitere Hauseingänge

Zentraler Zugang



Gemeinschaftsraum

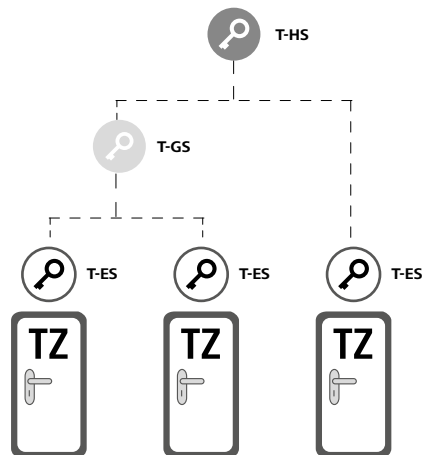

- T-HS** | Technik-Hauptschlüssel
- T-GS** | Technik-Gruppenschlüssel
- T-ES** | Technik-Eigenschlüssel
- ES** | Eigenschlüssel
- GZ** | Gesamt-Zentralzylinder
- ZZ** | Zentralzylinder
- EZ** | Wohnungstürzylinder
- TZ** | Technikraumzylinder



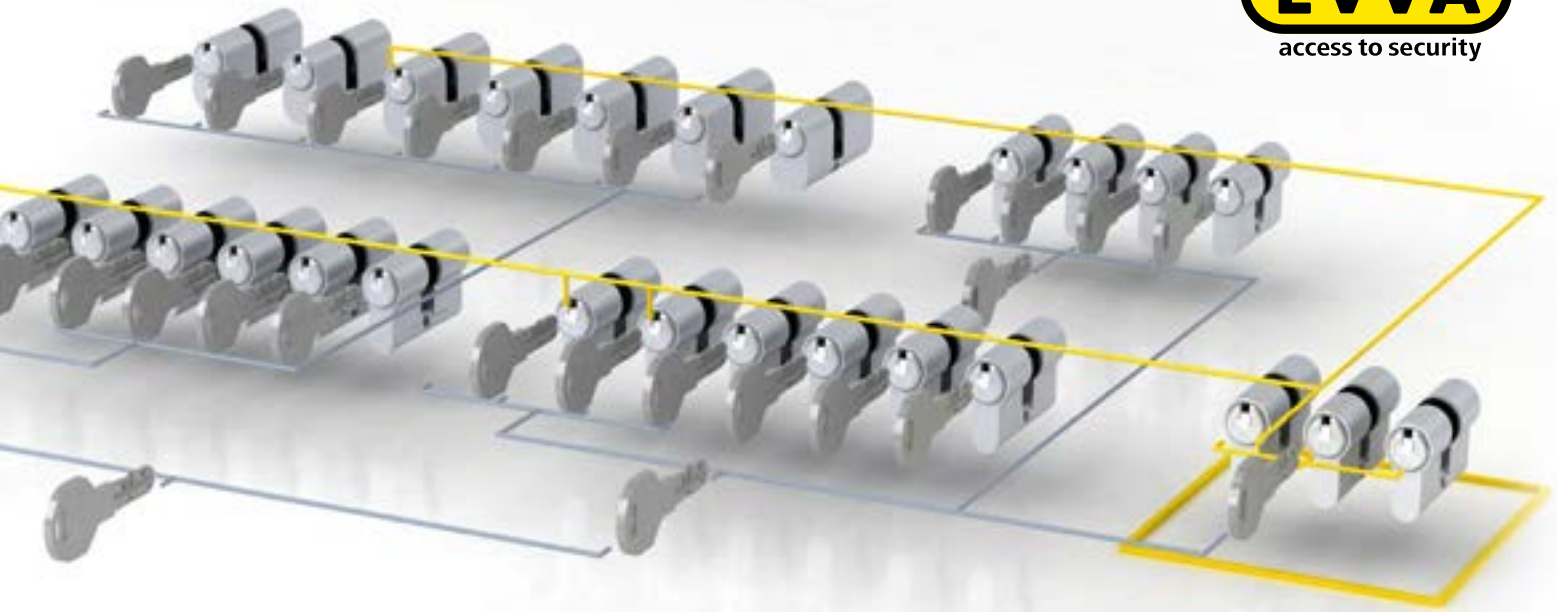





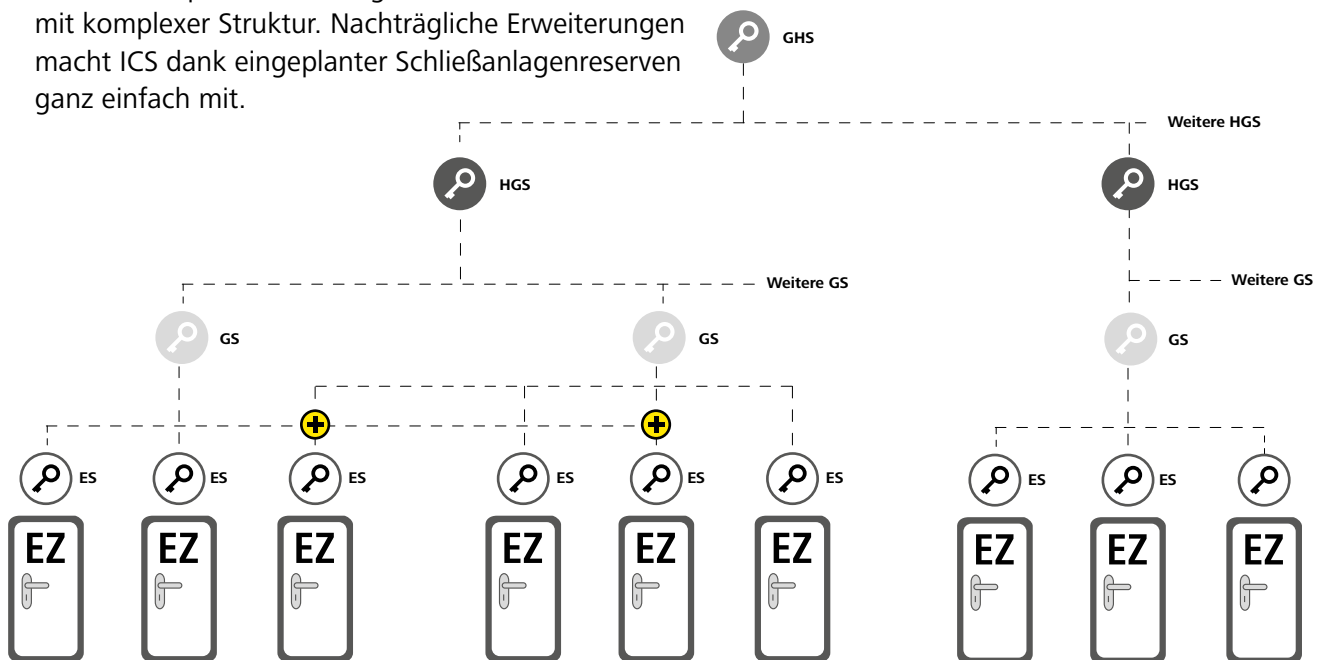

Beispiel Firmengebäude

General-Hauptschlüsselanlage mit komplexer Struktur. Nachträgliche Erweiterungen macht ICS dank eingeplanter Schließanlagenreserven ganz einfach mit.



-  **GHS** | General-Hauptschlüssel
-  **HGS** | Haupt-Gruppenschlüssel
-  **GS** | Gruppenschlüssel
-  **ES** | Eigenschlüssel
-  **EZ** | Einzelzylinder
-  **+** | Sonderberechtigungen



Einzigartiges EVVA-Service

Die EVVA-Serviceleistungen orientieren sich seit 1919 am Kundennutzen. Ergebnisse sind marktorientierte Produkte, bestes Produkt- und Beratungsservice für Kunden und Partner und ein Schließanlagen-Know-how, das den Komfort der Nutzer erhöht und Betreibern einen wirtschaftlichen Vorteil bringt.



Schließanlagen vom Profi

Eine Schließanlage definiert, wer, wo Zutritt hat. EVVA hat nicht nur bei der Planung von Schließanlagen umfassendes Know-how, EVVA hat auch leistungsstarke Zutrittsysteme, die jede noch so komplexe Berechtigungsstruktur abbilden können.



Ihr EVVA-Partnerportal

In unserem Partnerportal finden Sie alles, was Sie als EVVA-Partner tagtäglich in Ihrer Arbeit unterstützt: Preislisten, Kataloge, Datenblätter sowie die Anmeldemöglichkeit zu Schulungen.



Mechanik und Elektronik

EVVA ist einer der wenigen Hersteller, der Elektronik und Mechanik in Wien entwickelt und produziert und in Schließanlagen weltweit je nach Kundenbedarf kombiniert.



Beste Beratung

EVVA ist Ihr verlässlicher Partner. Ob bei technischen Fragen die EVVA-Produkte betreffend oder bei Planungsfragen in einem Projekt, auf EVVA können Sie jederzeit zählen.

Innovation made in Austria

Vertrauen Sie dem
Familienunternehmen,
das seit 100 Jahren
lösungsorientiert forscht,
entwickelt, produziert und
respektvoll partnerschaftlich
agiert. EVVA – europaweit
führend bei mechanischen
und elektronischen
Zutrittssystemen!

