



TJSS T46

Der Gleitschienentürschliesser



Bedienkomfort & Funktionalität in Schweizer Qualität

Funktionen

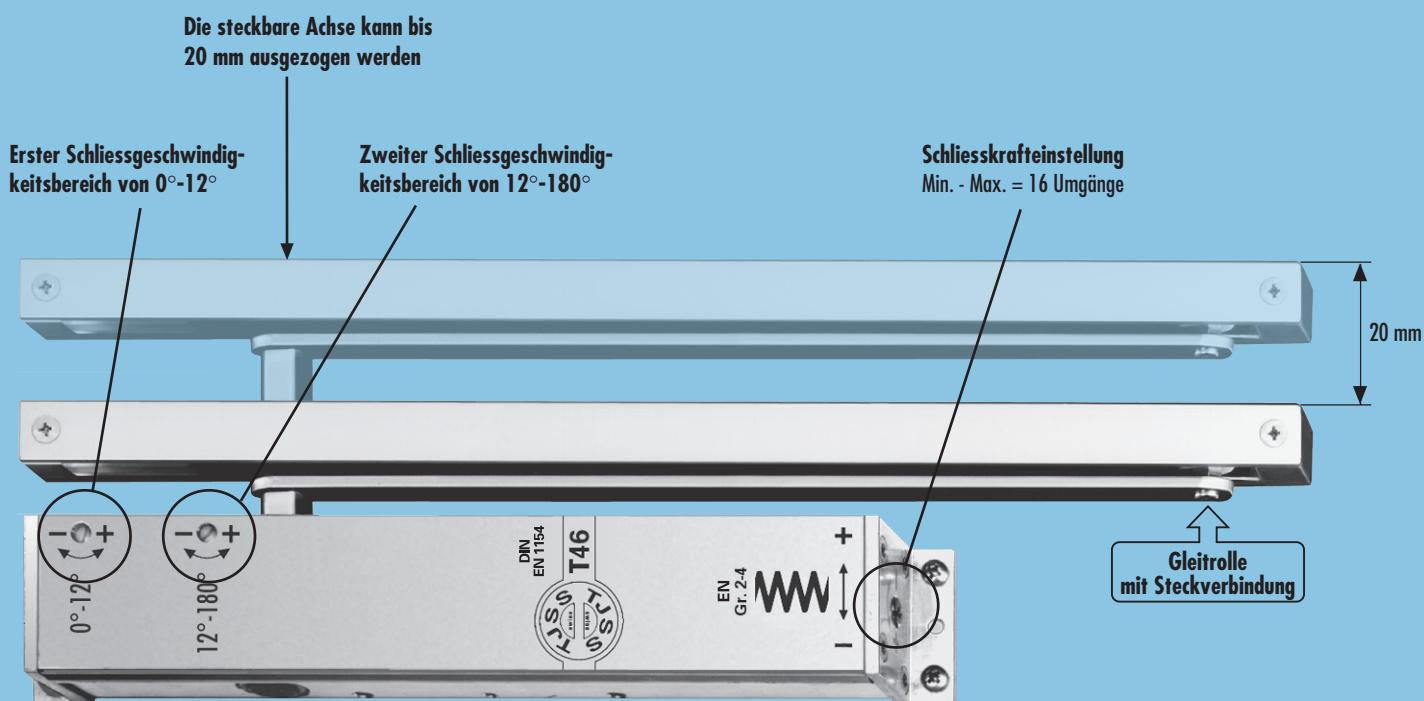

TJSS T46. Der Gleitschienentürschliesser

Im schlanken Gehäuse des TJSS T46 stecken über 60 Jahre Erfahrung im Türschliesserbau. Optimiert hinsichtlich Wirkungsgrad, Langlebigkeit und Montagefreundlichkeit, bietet er höchsten Begehkomfort für Türen von 0.6 bis 1.1 m Breite.

Vorteile

Wirkungsgrad: Bei gleicher Schliesskraft haben TJSS-Türschliesser bis 50% weniger Reibungsverlust als Mitbewerberprodukte, dank Teflonbeschichtung. Ihr Nutzen: spürbar leichtgängigere Türen!

Montagefreundlichkeit: seitliche Montageflansche und ausziehbare Steckachse ermöglichen die Montage des T46 auch in schwierigen Situationen. Für Spezialfälle sind diverse Sonderausführungen erhältlich.

Temperaturstabilität: Egal ob Sommer oder Winter – patentierte thermostatische Ventile verhindern schwankende Schliessgeschwindigkeiten bei wechselnden Temperaturen.

Service & Kundennähe: Wir bieten einen zuverlässigen Rundumservice sowie kompetente Problemlösungen auch in schwierigen Fällen.

Schweizer Produkt: TJSS Türschliesser werden in der Schweiz hergestellt und stehen für höchste Präzision und Qualität. Deshalb gewähren wir 5 Jahre Garantie auf all unsere Produkte.

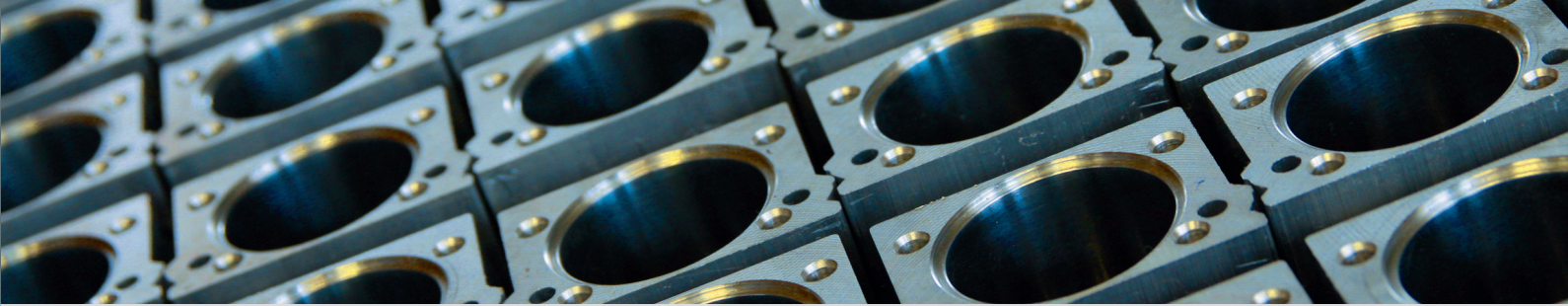

Massbild

Die Montage erfolgt nach Schablone, welche jedem Türschliesser beiliegt.

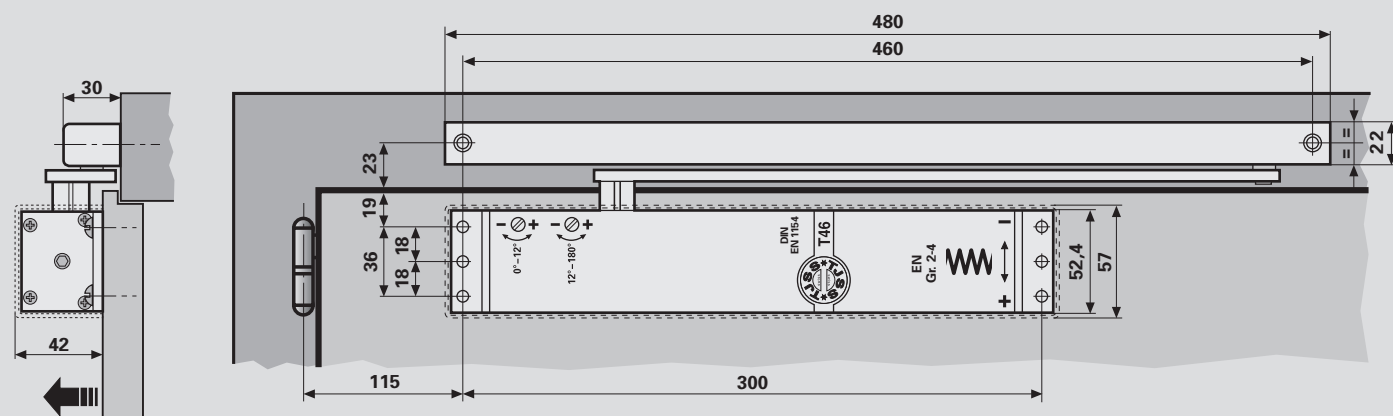

Wirkungsgrad T46

Eine der wichtigsten Aspekte im Türschliesserbau ist der Wirkungsgrad. Dieser bestimmt, wie hoch bei gleicher Schliesskraft die benötigte Öffnungskraft ist – in Zeiten der Barrierefreiheit ein zentraler Faktor, gerade auch für Kinder und Betagte.

Der TJSS T46 erreicht durch Teflon-Beschichtung und Gleitrollen einen Wirkungsgrad von fast 80%. Er weist damit bis 50% weniger Reibung auf als vergleichbare Mitbewerber-Produkte – für spürbar leichtgängigere Türen!

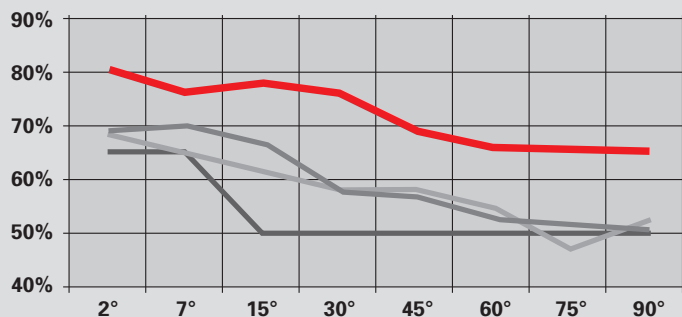

Daten und Merkmale

Beschreibung	T46
Art.Nr.	3.16.x
Grösse (EN)	2-4
Innentür: max. Breite/Gewicht	1.1m/80kg
Aussentür: max. Breite/Gewicht	1.0m/80kg
Max. Öffnungswinkel	180°
Für Brandschutztür	ja
Gleiche Ausführung DIN-L/DIN-R	ja
Montageplatte möglich	ja
Schliesskraft stufenlos einstellbar	ja
Endschlag über Ventil	ja
Öffnungsdämpfung	ja
Öffnungsbegrenzung	optional
Schliessverzögerung	-
Mechanische Feststellung	optional
Für Rundbogentüren	-
Geprüft nach EN 1154	ja
Länge (mm)	323
Bautiefe (mm)	42
Höhe (mm)	58
Nettogewicht (kg)	1.8
Bruttogewicht (kg)	2.7

Weitere Infos unter www.tjss.ch

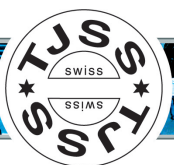

Montagearten

T46: Bandseitige Normalmontage

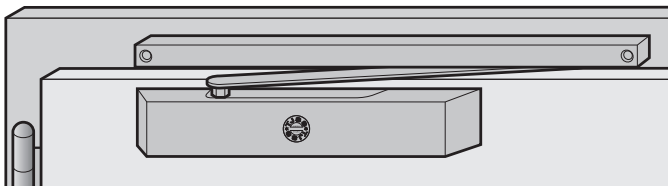

T46: Gegenbandseitige Kopfmontage

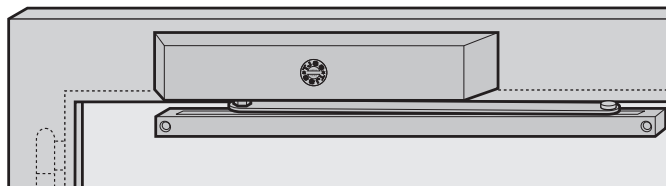

T46G: Bandseitige Kopfmontage

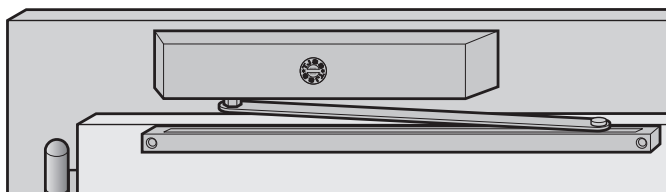

T46G: Gegenbandseitige Türblattmontage

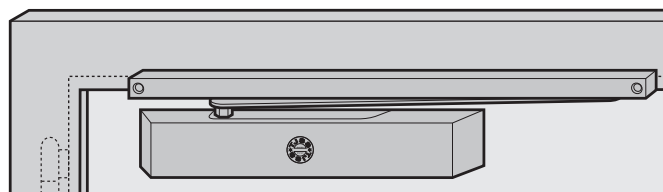

Sonderausführungen

Art.Nr.	Modell	Beschreibung
3.17.x	T46G	Für gegenbandseitige Normalmontage oder bandseitige Kopfmontage
3.18.x	T46R	Korrosionsgeschützt für Aussenanwendungen
4.02.x	T46GSR	Schliessfolgeregler für zweiflügelige Türen
4.11.x	T46EF	Mit elektrischer Feststellung für Brandschutzanwendungen
4.13.x	T46EMF	Mit elektromechanischer Feststellung für Brandschutzanwendungen

Farben

Art.Nr.	Farbe	Farbmuster
x.xx.1	Silber	
x.xx.2	Weiss	
x.xx.4	Dunkelbraun	
x.xx.9	Sonderfarben	RAL/NCS (gegen Aufpreis)

Zubehör

Feststeller	Öffnungsbegrenzer federnd	Gleitschiene für Sturz- und Deckenmontage	Montageplatte für Gleitschiene	Glastürschuh	Universal-Montageplatte
Art.Nr. 3.21.x	Art.Nr. 3.27.x	Art.Nr. 3.30.x	Art.Nr. 3.39.x	Art.Nr. 2.36.x	Art.Nr. 2.39.x
Einstellbereich von 60° bis 135°, auch kombinierbar mit Öffnungsbegrenzer	Der Öffnungsdämpfer bremsst die Tür beim gewünschten Öffnungswinkel	Zur Sturzmontage der Gleitschiene bei gegenbandseitiger Türblattmontage (mit T46G)	Bei ungewöhnlichen Platzverhältnissen	Zur Befestigung des Türschliessers an Ganzglastüren (keine Bohrungen nötig)	Zur Montage der TJSS-Türschliesser auf bestehende Bohrungen von Fremd-Türschliessern

